

3 оригіналом згідно  
Витяг з додатку  
до рішення XXVIII сесії  
Оболонська районна у м. Києві рада  
Оболонської районної  
у м. Києві ради V скликання  
від «01» 07 2010 р. № 28/4

**СХЕМИ**  
**прибирання прибудинкових територій**  
**в Оболонському районі м. Києва**

# Обсяги

# прибиральної

# площі по

# ЖЕК-507

**3 оригіналом згідно**  
Оболонська  
районна у м.Києві рада

Затверджено  
рішенням XXVII сесії Оболонської  
районної у м. Києві ради V скликання  
Від 02.07.10 № 28/4

Схема прибудинкової території житлового будинку №25  
по пр. Оболонський

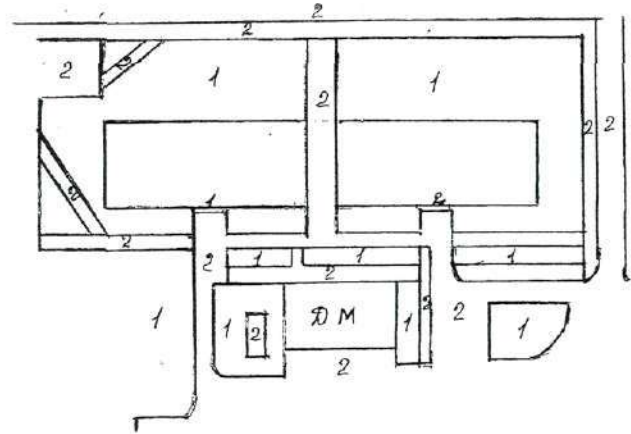

Експлікація  
1-газон  
2-асфальтове покриття

Експлікація  
прибиральних площ прибудинкової території житлового будинку № 25 по пр. Оболонський (ЖЕК-507)  
станом на 02 07 2010р.

№	Назва об'ємних показників	Од. виміру	Натуральні об'єми	Коеф. привед.	Приведена площа
1	Трогуари вздовж вулиць	м2		1	
2	Двори	м2	2036,50	0,6	1221,90
3	Дворові газони	м2	1549,00	0,3	464,70
4	Вуличні газони	м2	2634,00	0,2	526,80
	Всього		6219,50		2213,40

Директор КП «Житлосервіс» Оболонський району м. Києва  
Начальник ЖЕК



Лощкарьова О.В.  
Дідківський М.С.

Затверджено  
 рішенням XXVII сесії Оболонської  
 районної у м. Києві ради ✓ скликання  
 Від 01.07.10 № 28/4

**3 оригіналом згідно**  
 Оболонська  
 районна у м. Києві рада

Затверджено  
 рішенням XXVII сесії Оболонської  
 районної у м. Києві ради ✓ скликання  
 Від 01.07.10 № 28/4

Схема прибудинкової території житлового будинку №27  
 по пр. Оболонський

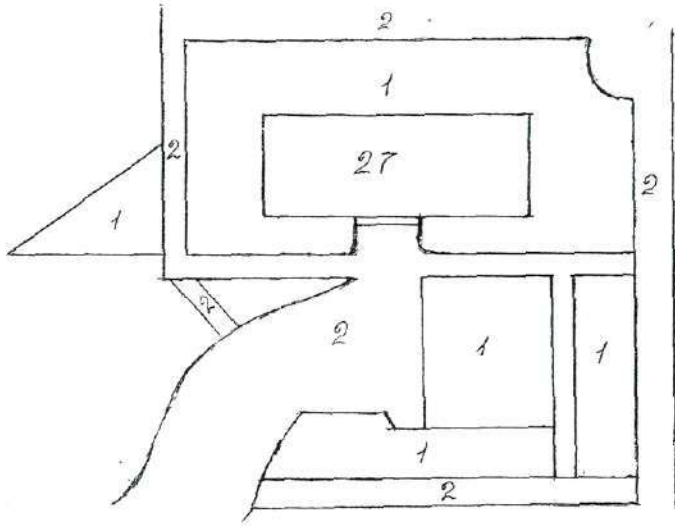

Експлікація  
 1-газон  
 2-асфальтове покриття

Експлікація  
 прибиральних площ прибудинкової території житлового будинку № 27 по пр. Оболонський (ЖЕК-507)  
 станом на 01.07 2010р.

№	Назва об'ємних показників	Од. виміру	Натуральні об'єми	Коеф. привед.	Приведена площа
1	Тротуари вздовж вулиць	м2		1	
2	Двори	м2	714,00	0,6	428,40
3	Дворові газони	м2	1914,00	0,3	574,20
4	Вуличні газони	м2	-	0,2	-
	Всього		2628,00		1002,60

Директор КП «Житлосервіс» Оболонський району м. Києва *Лашкарьова О.В.* Лошкар'єва О.В.  
 Начальник ЖЕК *Дідківський М.С.* Дідківський М.С.

Схема прибудинкової території житлового будинку №27а  
 по пр. Оболонський

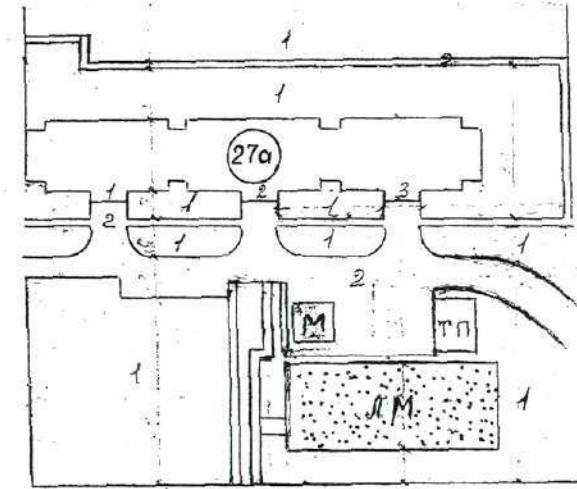

Експлікація  
 1-газон  
 2-асфальтове покриття

Експлікація  
 прибиральних площ прибудинкової території житлового будинку № 27а по пр. Оболонський (ЖЕК-507)  
 станом на 01.07 2010р.

№	Назва об'ємних показників	Од. виміру	Натуральні об'єми	Коеф. привед.	Приведена площа
1	Тротуари вздовж вулиць	м2		1	
2	Двори	м2	2737,00	0,6	1642,20
3	Дворові газони	м2	8710,00	0,3	2613,00
4	Вуличні газони	м2	-	0,2	-
	Всього		11447,0		4255,20

Директор КП «Житлосервіс» Оболонський району м. Києва *Лашкарьова О.В.* Лошкар'єва О.В.  
 Начальник ЖЕК *Дідківський М.С.* Дідківський М.С.

Затверджено  
 рішенням XXVII сесії Оболонської  
 районної у м. Києві ради скликання  
 Від 01.07.10 № 28/4

**З оригіналом згідно**  
 Оболонська  
 районна у м. Києві рада

Затверджено  
 рішенням XXVIII сесії Оболонської  
 районної у м. Києві ради скликання  
 Від 01.07.10 № 28/4

Схема прибудинкової території житлового будинку №12  
 по вул. Героїв Дніпра

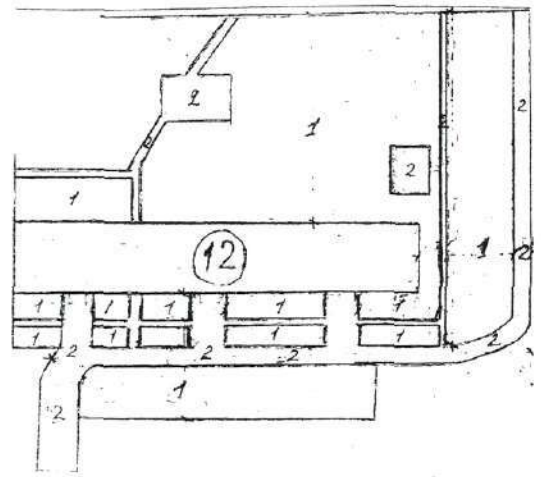

Експлікація  
 1-газон  
 2-асфальтове покриття

Експлікація  
 прибиральних площ прибудинкової території житлового будинку № 12 по вул. Героїв Дніпра (ЖЕК-507)  
 станом на 01.07.2010р.

№	Назва об'ємних показників	Од. виміру	Натуральні об'єми	Коеф. привед.	Приведена площа
1	Трогуари вздовж вулиць	м2		1	
2	Двори	м2	1385,80	0,6	831,48
3	Дворові газони	м2	4141,60	0,3	1242,48
4	Вуличні газони	м2		0,2	
	Всього		5527,40		2073,96

Директор КП «Житлосервіс» Оболонь *Лашкарьова О.В.* Лашкарьова О.В.  
 Начальник ЖЕК *Дідківський М.С.* Дідківський М.С.

Схема прибудинкової території житлового будинку №37а  
 по пр. Оболонський

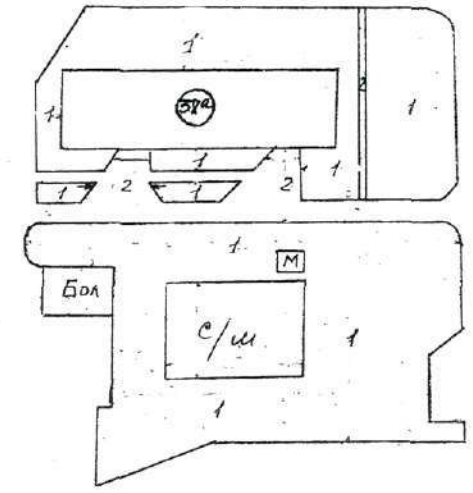

Експлікація  
 1-газон  
 2-асфальтове покриття

Експлікація  
 прибиральних площ прибудинкової території житлового будинку № 37а по пр. Оболонський (ЖЕК-507)  
 станом на 01.07.2010р.

№	Назва об'ємних показників	Од. виміру	Натуральні об'єми	Коеф. привед.	Приведена площа
1	Трогуари вздовж вулиць	м2		1	
2	Двори	м2	1834,00	0,6	1100,40
3	Дворові газони	м2	2879,00	0,3	863,70
4	Вуличні газони	м2	1033,50	0,2	206,70
	Всього		5746,50		2170,80

Директор КП «Житлосервіс» Оболонь *Лашкарьова О.В.* Лашкарьова О.В.  
 Начальник ЖЕК *Дідківський М.С.* Дідківський М.С.



Затверджено  
рішенням XVIII сесії Оболонської  
районної у м. Києві ради V скликання  
Від 01.07.10 № 284

Схема прибудинкової території житлового будинку №166  
по вул. Героїв Дніпра

**3 оригіналом згідно**  
Оболонська  
районна у м.Києві рада

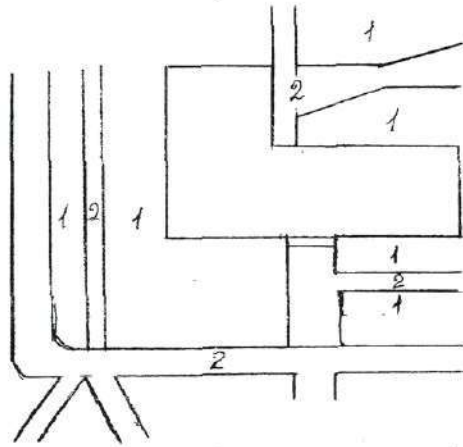

Експлікація  
1-газон  
2-асфальтове покриття

Експлікація  
прибиральних площ прибудинкової території житлового будинку № 166 по вул. Героїв Дніпра (ЖЕК-507)  
станом на 01.07 2010р.

№	Назва об'ємних показників	Од. виміру	Натуральні об'єми	Коеф. привед.	Приведена площа
1	Тротуари вздовж вулиць	м2		1	
2	Двори	м2	827,80	0,6	496,68
3	Дворові газони	м2	228,00	0,3	68,40
4	Вуличні газони	м2	1765,00	0,2	353,00
	Всього		2820,80		918,08

Директор КП «Житлосервіс» Оболонь

Лошкарьова О.В.

Начальник ЖЕК



Дідківський М.С.

Затверджено  
рішенням XXVII сесії Оболонської  
районної у м. Києві ради V скликання  
Від 01.07.10 № 28/4

3 оригіналом згідно

Оболонська  
районна у м. Києві рада

Затверджено  
рішенням XXVI сесії Оболонської  
районної у м. Києві ради V скликання  
Від 01.07.10 № 28/4

Схема прибудинкової території житлового будинку №6  
по вул. Зої Гайдай

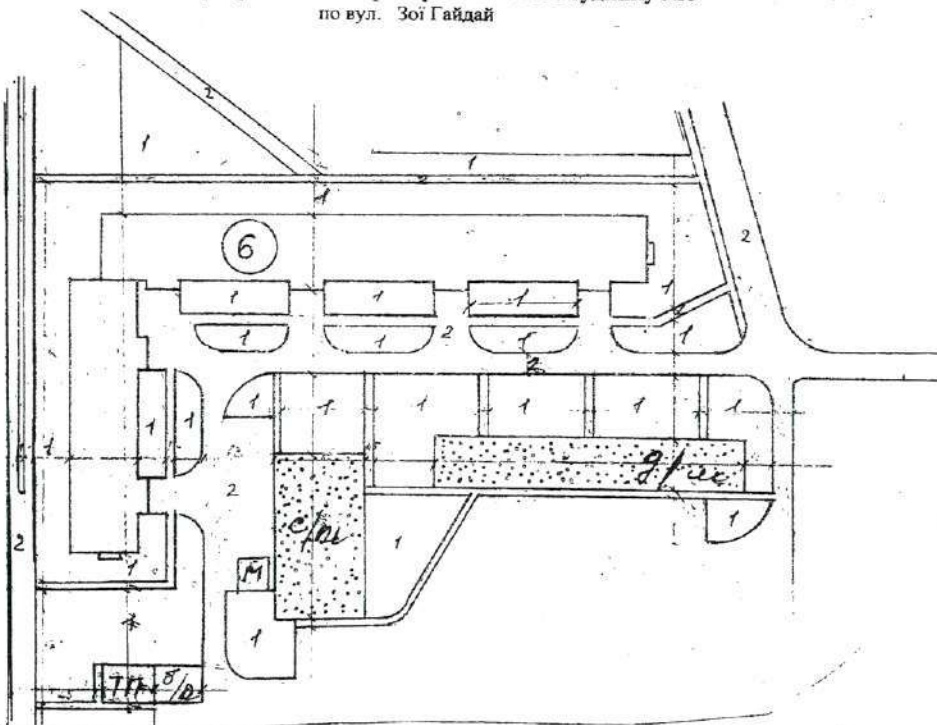

Експлікація  
1-газон  
2-асфальтове покриття

Експлікація  
приблизьних площ прибудинкової території житлового будинку №6 по вул. Зої Гайдай (ЖЕК-507)  
станом на 01.07.2010р.

№	Назва об'ємних показників	Од. виміру	Натуральні об'єми	Коеф. привед.	Приведена площа
1	Тротуари вздовж вулиць	м2		1	
2	Двори	м2	2997,00	0,6	1798,20
3	Дворові газони	м2	7368,00	0,3	2210,40
4	Вуличні газони	м2	1338,00	0,2	267,60
	Всього		11703,00		4276,20

Директор КП «Житлосервіс» Оболонь

Начальник ЖЕК

Лошкарьова О.В.

Дідківський М.С.

Схема прибудинкової території житлового будинку №19  
по вул. Тимошенко

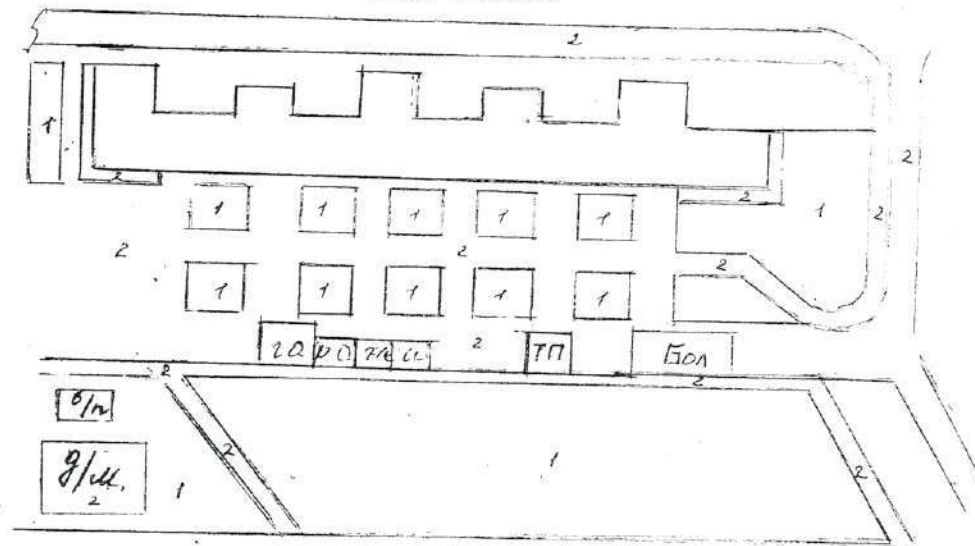

Експлікація  
1-газон  
2-асфальтове покриття

Експлікація  
приблизьних площ прибудинкової території житлового будинку №19 по вул. Тимошенко (ЖЕК-507)  
станом на 01.07.2010р.

№	Назва об'ємних показників	Од. виміру	Натуральні об'єми	Коеф. привед.	Приведена площа
1	Тротуари вздовж вулиць	м2		1	
2	Двори	м2	6783,10	0,6	4069,86
3	Дворові газони	м2	2818,00	0,3	845,40
4	Вуличні газони	м2		0,2	
	Всього		9601,10		4915,26

Директор КП «Житлосервіс» Оболонь

Начальник ЖЕК

Лошкарьова О.В.

Дідківський М.С.

затверджено  
 рішенням XXVII сесії Оболонської  
 районної у м. Києві ради V скликання  
 Від 01.07.10 № 28/4

рішенням XXVII сесії Оболонської  
 районної у м. Києві ради V скликання  
 Від 01.07.10 № 28/4

Схема прибудинкової території житлового будинку №236  
 по пр. Оболонський

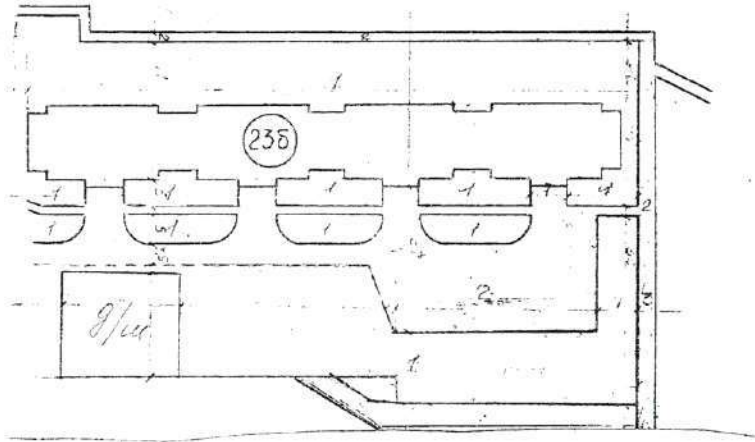

Експлікація  
 1-газон  
 2-асфальтове покриття

Експлікація  
 прибиральних площ прибудинкової території житлового будинку № 236 по пр. Оболонський (ЖЕК-507)  
 станом на 01.07.2010р.

№	Назва об'ємних показників	Од. виміру	Натуральні об'єми	Коеф. привед.	Приведена площа
1	Тротуари вздовж вулиць	м2		1	
2	Двори	м2	1651,50	0,6	990,90
3	Дворові газони	м2	3693,50	0,3	1108,05
4	Вуличні газони	м2	-	0,2	-
	Всього		5345,00		2098,95

Директор КП «Житлосервіс» Оболонь

Начальник ЖЕК

Лошкарьова О.В.

Дідківський М.С.

3 оригіналом згідно  
 Оболонська районна у м. Києві рада

Схема прибудинкової території житлового будинку №23а  
 по пр. Оболонський

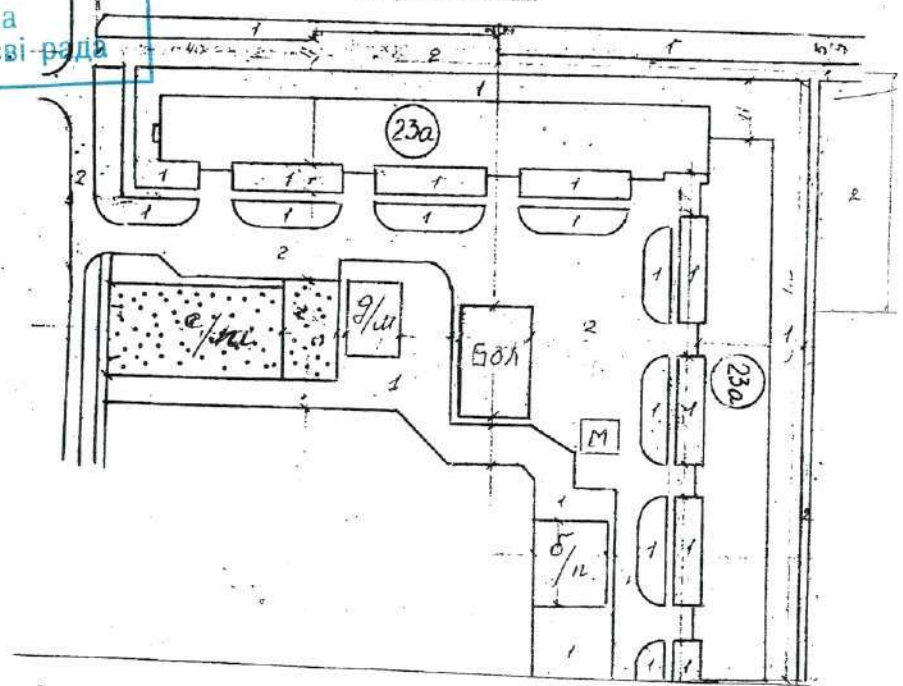

цикалія  
 газон  
 асфальтове покриття

Експлікація  
 прибиральних площ прибудинкової території житлового будинку № 23а по пр. Оболонський (ЖЕК-507)  
 станом на 01.07.2010р.

№	Назва об'ємних показників	Од. виміру	Натуральні об'єми	Коеф. привед.	Приведена площа
1	Тротуари вздовж вулиць	м2		1	
2	Двори	м2	3964,50	0,6	2378,70
3	Дворові газони	м2	6071,50	0,3	1821,45
4	Вуличні газони	м2	-	0,2	-
	Всього		10036,00		4200,15

Директор КП «Житлосервіс» Оболонь

Начальник ЖЕК

Лошкарьова О.В.

Дідківський М.С.



Затверджено  
 рішенням XXVII сесії Оболонської  
 районної у м. Києві ради V скликання  
 Від 01.07.10 № 28/4

**Оригіналом згідно**  
 Оболонська  
 районна у м. Києві рада

Затверджено  
 рішенням XXVII сесії Оболонської  
 районної у м. Києві ради V скликання  
 Від 01.07.10 № 28/4

Схема прибудинкової території житлового будинку №206  
 по вул. Героїв Дніпра

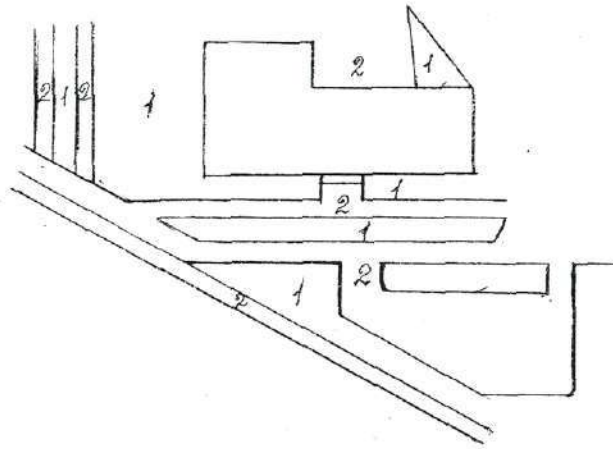

Експлікація  
 1-газон  
 2-асфальтове покриття

Експлікація  
 прибиральних площ прибудинкової території житлового будинку № 206 по вул. Героїв Дніпра (ЖЕК-507)  
 станом на 01.07 2010р.

№	Назва об'ємних показників	Од. виміру	Натуральні об'єми	Коеф. привед.	Приведена площа
1	Тротуари вздовж вулиць	м2		1	
2	Двори	м2	672,00	0,6	403,20
3	Дворові газони	м2	100,00	0,3	30,00
4	Вуличні газони	м2	388,50	0,2	77,70
	Всього		1160,50		510,90

Директор КП «Житлосервіс» Оболонь

*Лашкарьова О.В.* Лошкарьова О.В.

Начальник ЖЕК

Дідківський М.С.

Схема прибудинкової території житлового будинку №22а  
 по вул. Героїв Дніпра

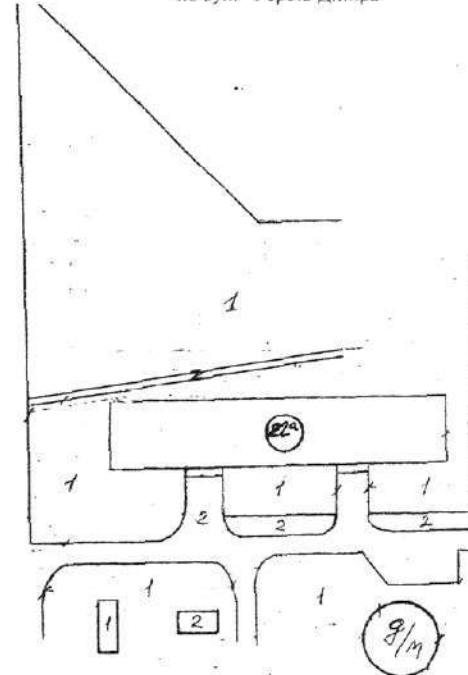

Експлікація  
 1-газон  
 2-асфальтове покриття

Експлікація  
 прибиральних площ прибудинкової території житлового будинку № 22а по вул. Героїв Дніпра (ЖЕК-507)  
 станом на 01.07 2010р.

№	Назва об'ємних показників	Од. виміру	Натуральні об'єми	Коеф. привед.	Приведена площа
1	Тротуари вздовж вулиць	м2		1	
2	Двори	м2	1394,00	0,6	836,40
3	Дворові газони	м2	4762,60	0,3	1428,78
4	Вуличні газони	м2	-	0,2	-
	Всього		6156,60		2265,18

Директор КП «Житлосервіс» Оболонь

*Лашкарьова О.В.* Лошкарьова О.В.

Начальник ЖЕК

Дідківський М.С.



Затверджено  
 рішенням XXVII сесії Оболонської  
 районної у м. Києві ради У скликання  
 Від 01.07.10 № 28/4

Затверджено  
 рішенням XXVII сесії Оболонської  
 районної у м. Києві ради У скликання  
 Від 01.07.10 № 28/4

Схема прибудинкової території житлового будинку №39а  
 по пр. Оболонський

**3 оригіналом згідно**  
 Оболонська  
 районна у м. Києві рада

Схема прибудинкової території житлового будинку №39  
 по пр. Оболонський

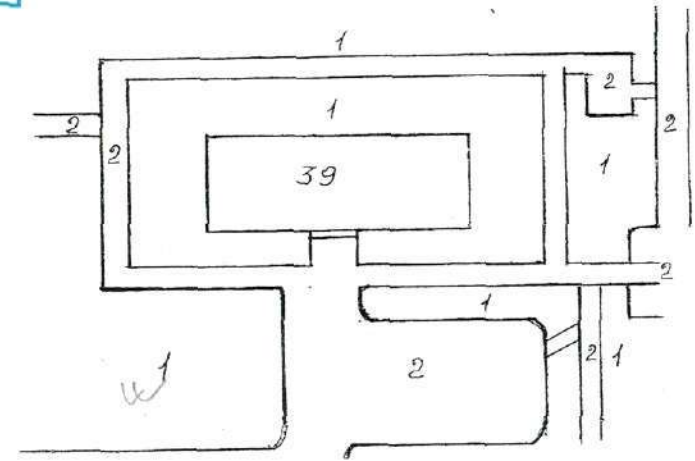
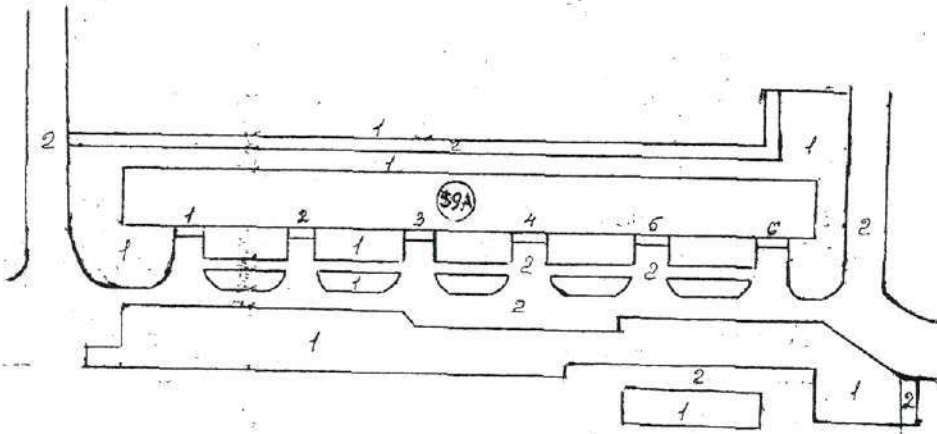

Експлікація  
 1-газон  
 2-асфальтове покриття

Експлікація  
 1-газон  
 2-асфальтове покриття

Експлікація  
 прибиральних площ прибудинкової території житлового будинку № 39а по пр. Оболонський (ЖЕК-507)  
 станом на 01 07 2010р.

Експлікація  
 прибиральних площ прибудинкової території житлового будинку № 39 по пр. Оболонський (ЖЕК-507)  
 станом на 01 07 2010р.

№	Назва об'ємних показників	Од. виміру	Натуральні об'єми	Коеф. привед.	Приведена площа
1	Тротуари вздовж вулиць	м2		1	
2	Двори	м2	2257,52	0,6	1354,51
3	Дворові газони	м2	5631,30	0,3	1689,39
4	Вуличні газони	м2	-	0,2	-
	Всього		7888,82		3043,90

№	Назва об'ємних показників	Од. виміру	Натуральні об'єми	Коеф. привед.	Приведена площа
1	Тротуари вздовж вулиць	м2		1	
2	Двори	м2	783,00	0,6	469,80
3	Дворові газони	м2	1172,00	0,3	351,60
4	Вуличні газони	м2	1535,50	0,2	307,10
	Всього		3490,50		1128,50

Директор КП «Житлосервіс» Оболонь *[Signature]* Лошкарьова О.В.  
 Начальник ЖЕК *[Signature]* Дідківський М.С.

Директор КП «Житлосервіс» Оболонь *[Signature]* Лошкарьова О.В.  
 Начальник ЖЕК *[Signature]* Дідківський М.С.

Затверджено  
 рішенням XXVII сесії Оболонської  
 районної у м. Києві ради  скликання  
 Від 01.07.10 № 28/4

**3 оригіналом згідно**  
 Оболонська  
 районна у м. Києві рада

Затверджено  
 рішенням XXVII сесії Оболонської  
 районної у м. Києві ради  скликання  
 Від 01.07.10 № 28/4

Схема прибудинкової території житлового будинку №37  
 по пр. Оболонський

Схема прибудинкової території житлового будинку №37в  
 по пр. Оболонський

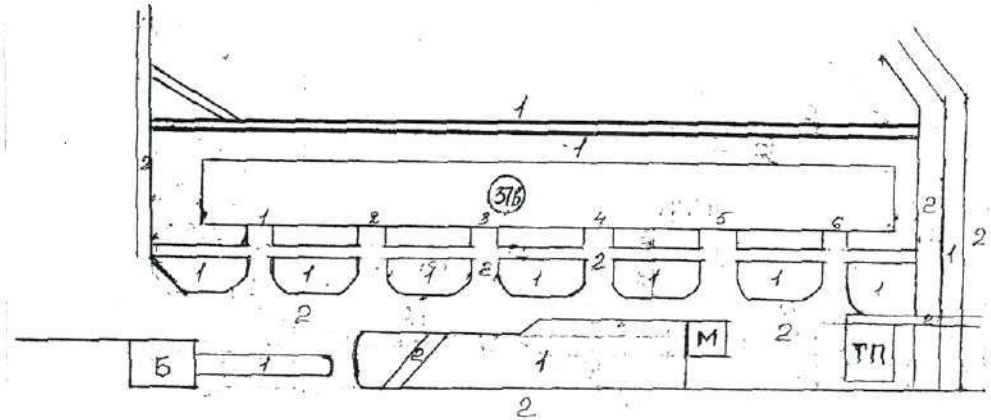
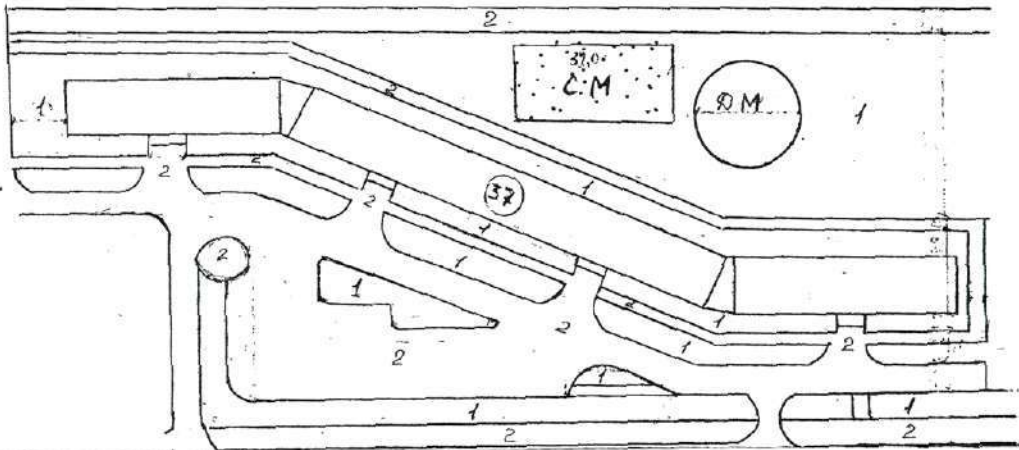

Експлікація  
 1-газон  
 2-асфальтове покриття

Експлікація  
 1-газон  
 2-асфальтове покриття

Експлікація  
 прибиральних площ прибудинкової території житлового будинку № 37 по пр. Оболонський (ЖЕК-507)  
 станом на 01.07 2010р.

Експлікація  
 прибиральних площ прибудинкової території житлового будинку № 37в по пр. Оболонський (ЖЕК-507)  
 станом на 01.07 2010р.

№	Назва об'ємних показників	Од. виміру	Натуральні об'єми	Коеф. привед.	Приведена площа
1	Тротуари вздовж вулиць	м2		1	
2	Двори	м2	4865,80	0,6	2919,48
3	Дворові газони	м2	6523,80	0,3	1957,14
4	Вуличні газони	м2	1094,00	0,2	218,80
	Всього		12483,6		5095,42

№	Назва об'ємних показників	Од. виміру	Натуральні об'єми	Коеф. привед.	Приведена площа
1	Тротуари вздовж вулиць	м2		1	
2	Двори	м2	3479,60	0,6	2087,76
3	Дворові газони	м2	4895,50	0,3	1468,65
4	Вуличні газони	м2	-	0,2	-
	Всього		8375,10		3556,41

Директор КП «Житлосервіс» Оболонський району м. Києва *[Підпис]* Лошкарьова О.В.  
 Начальник ЖЕК *[Підпис]* Дідківський М.С.

Директор КП «Житлосервіс» Оболонський району м. Києва *[Підпис]* Лошкарьова О.В.  
 Начальник ЖЕК *[Підпис]* Дідківський М.С.



Затверджено  
 рішенням XXVII сесії Оболонської  
 районної у м. Києві ради V скликання  
 Від 01.07.10 № 28/4

Затверджено  
 рішенням XXVII сесії Оболонської  
 районної у м. Києві ради V скликання  
 Від 01.07.10 № 28/4

Схема прибудинкової території житлового будинку №16  
 по вул. Героїв Дніпра

**3 оригіналом згідно**  
 Оболонська  
 районна у м. Києві рада

Схема прибудинкової території житлового будинку №26  
 по вул. Героїв Дніпра

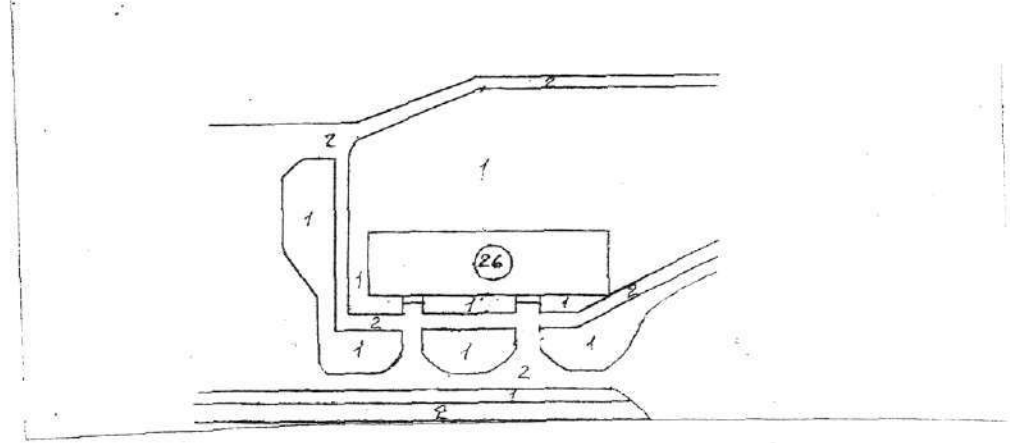
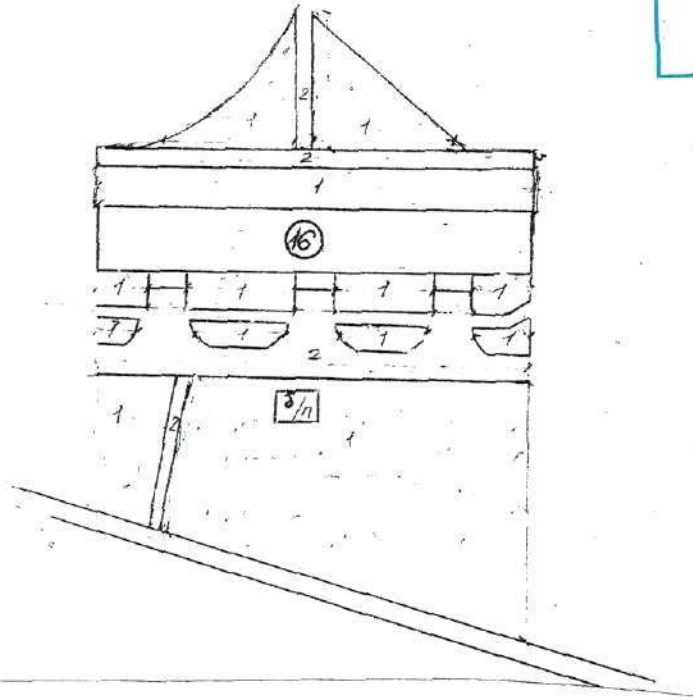

Експлікація  
 1-газон  
 2-асфальтове покриття

Експлікація  
 1-газон  
 2-асфальтове покриття

Експлікація  
 прибиральних площ прибудинкової території житлового будинку № 16 по вул. Героїв Дніпра (ЖЕК-507)  
 станом на 01.07 2010р.

Експлікація  
 прибиральних площ прибудинкової території житлового будинку № 26 по вул. Героїв Дніпра (ЖЕК-507)  
 станом на 01.07 2010р.

№	Назва об'ємних показників	Од. виміру	Натуральні об'єми	Коеф. привед.	Приведена площа
1	Тротуари вздовж вулиць	м2		1	
2	Двори	м2	1289,50	0,6	773,70
3	Дворові газони	м2	623,00	0,3	186,90
4	Вуличні газони	м2	1998,00	0,2	399,60
	Всього		3910,50		1360,20

№	Назва об'ємних показників	Од. виміру	Натуральні об'єми	Коеф. привед.	Приведена площа
1	Тротуари вздовж вулиць	м2		1	
2	Двори	м2	1642,00	0,6	985,20
3	Дворові газони	м2	2443,00	0,3	732,90
4	Вуличні газони	м2	721,00	0,2	144,20
	Всього		4806,00		1862,30

Директор КП «Житлосервіс» Оболонь

*Лощкарьова О.В.*  
 Лощкарьова О.В.

Начальник ЖЕК

*Дідківський М.С.*  
 Дідківський М.С.

Директор КП «Житлосервіс» Оболонь

*Лощкарьова О.В.*  
 Лощкарьова О.В.

Начальник ЖЕК

*Дідківський М.С.*  
 Дідківський М.С.



Затверджено  
 рішенням XXV сесії Оболонської  
 районної у м. Києві ради IV скликання  
 Від 01.07.10 № 287

**3 оригіналом згідно**  
 Оболонська  
 районна у м. Києві рада

Затверджено  
 рішенням XXVI сесії Оболонської  
 районної у м. Києві ради IV скликання  
 Від 01.07.10 № 287

Схема прибудинкової території житлового будинку №24  
 по вул. Героїв Дніпра

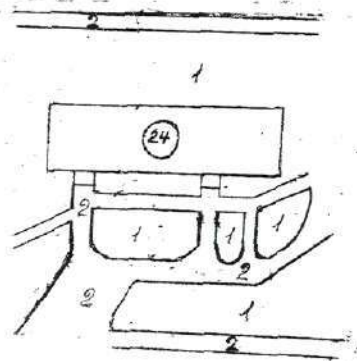

Експлікація  
 1-газон  
 2-асфальтове покриття

Експлікація  
 прибиральних площ прибудинкової території житлового будинку № 24 по вул. Героїв Дніпра (ЖЕК-507)  
 станом на 01.07 2010р.

№	Назва об'ємних показників	Од. виміру	Натуральні об'єми	Коеф. привед.	Приведена площа
1	Тротуари вздовж вулиць	м2		1	
2	Двори	м2	1214,00	0,6	728,40
3	Дворові газони	м2	2296,75	0,3	689,03
4	Вуличні газони	м2	640,25	0,2	128,05
	Всього		4151,00		1545,48

Директор КП «Житлосервіс» Оболонь

*Lozharova* Лошкарьова О.В.

Начальник ЖЕК

Дідківський М.С.



Схема прибудинкової території житлового будинку №22  
 по вул. Героїв Дніпра

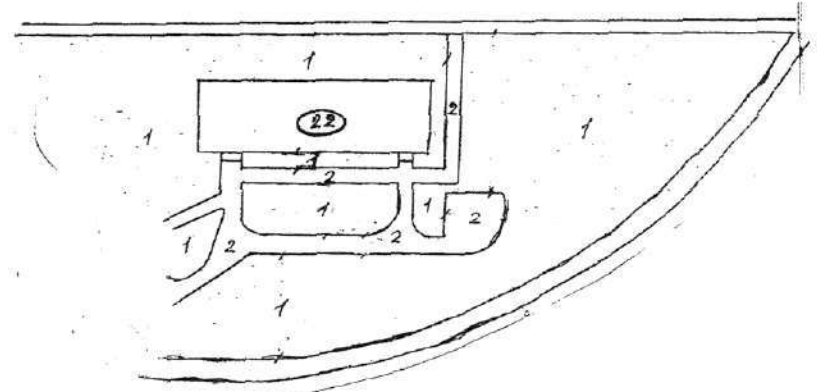

Експлікація  
 1-газон  
 2-асфальтове покриття

Експлікація  
 прибиральних площ прибудинкової території житлового будинку № 22 по вул. Героїв Дніпра (ЖЕК-507)  
 станом на 01.07 2010р.

№	Назва об'ємних показників	Од. виміру	Натуральні об'єми	Коеф. привед.	Приведена площа
1	Тротуари вздовж вулиць	м2		1	
2	Двори	м2	1193,00	0,6	715,80
3	Дворові газони	м2	2127,00	0,3	638,10
4	Вуличні газони	м2	649,00	0,2	129,80
	Всього		3969,00		1483,70

Директор КП «Житлосервіс» Оболонь

*Lozharova* Лошкарьова О.В.

Начальник ЖЕК

Дідківський М.С.



Затверджено  
рішенням XXVIII сесії Оболонської  
районної у м. Києві ради V скликання  
Від 01.07.10 № 28/4

**3 оригіналом згідно**  
Оболонська  
районна у м. Києві рада

Затверджено  
рішенням XXVIII сесії Оболонської  
районної у м. Києві ради V скликання  
Від 01.07.10 № 28/4

Схема прибудинкової території житлового будинку №33  
по пр. Оболонський

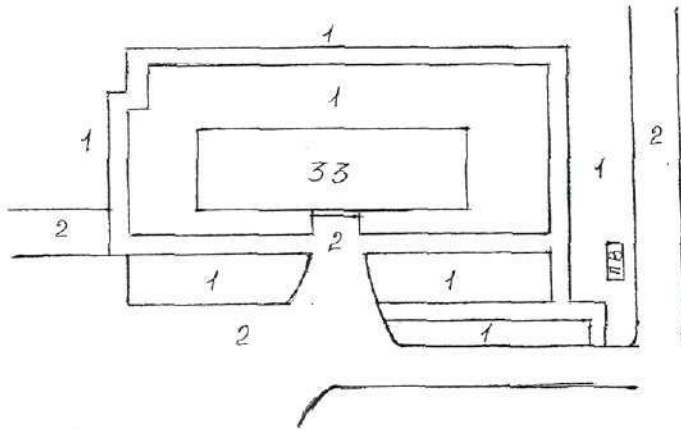

Експлікація  
1-газон  
2-асфальтове покриття

Експлікація  
прибиральних площ прибудинкової території житлового будинку № 33 по пр. Оболонський (ЖЕК-507)  
станом на 01.07 2010р.

№	Назва об'ємних показників	Од. виміру	Натуральні об'єми	Коеф. привед.	Приведена площа
1	Тротуари вздовж вулиць	м2		1	
2	Двори	м2	565,00	0,6	339,00
3	Дворові газони	м2	2570,00	0,3	771,00
4	Вуличні газони	м2	-	0,2	-
	Всього		3135,00		1110,00

Директор КП «Житлосервіс» Оболонь

Лошкарьова О.В.

Начальник ЖЕК

Дідківський М.С.

Схема прибудинкової території житлового будинку №33а  
по пр. Оболонський

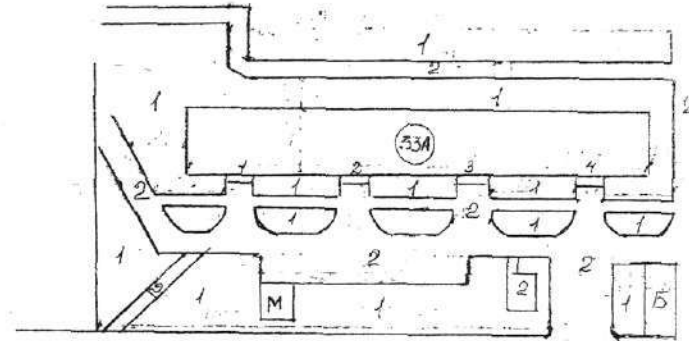

Експлікація  
1-газон  
2-асфальтове покриття

Експлікація  
прибиральних площ прибудинкової території житлового будинку № 33а по пр. Оболонський (ЖЕК-507)  
станом на 01.07 2010р.

№	Назва об'ємних показників	Од. виміру	Натуральні об'єми	Коеф. привед.	Приведена площа
1	Тротуари вздовж вулиць	м2		1	
2	Двори	м2	1960,00	0,6	1176,00
3	Дворові газони	м2	3920,00	0,3	1176,00
4	Вуличні газони	м2	-	0,2	-
	Всього		5880,00		2352,00

Директор КП «Житлосервіс» Оболонь

Лошкарьова О.В.

Начальник ЖЕК

Дідківський М.С.



затверджено  
 рішенням XXVII сесії Оболонської  
 районної у м. Києві ради  скликання  
 Від 01.07.10 № 28/4

**оригіналом згідно**  
 Оболонська  
 районна у м. Києві рада

рішенням XXVII сесії  
 районної у м. Києві ради  скликання  
 Від 01.07.10 № 28/4

Схема прибудинкової території житлового будинку №27в  
 по пр. Оболонський

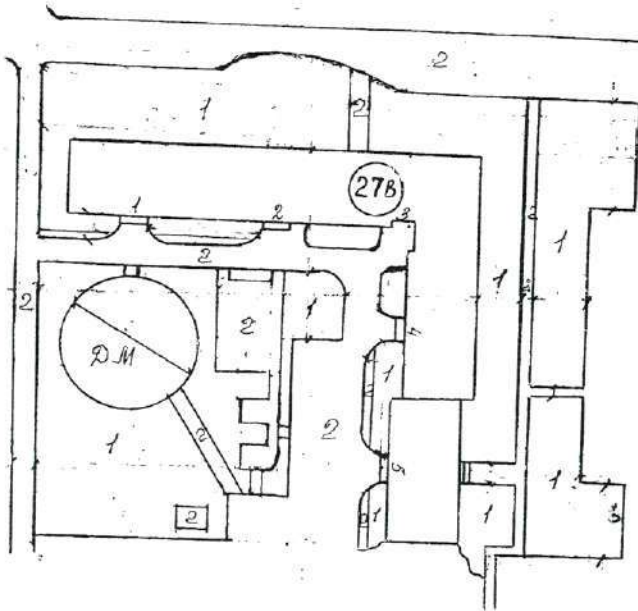

Експлікація  
 1-газон  
 2-асфальтове покриття

Експлікація  
 прибиральних площ прибудинкової території житлового будинку № 27в по пр. Оболонський (ЖЕК-507)  
 станом на 01 07 2010р.

№	Назва об'ємних показників	Од. виміру	Натуральні об'єми	Коеф. привед.	Приведена площа
1	Тротуари вздовж вулиць	м2		1	
2	Двори	м2	2876,00	0,6	1725,60
3	Дворові газони	м2	7510,00	0,3	2253,00
4	Вуличні газони	м2	-	0,2	-
	Всього		10386,00		3978,60

Директор КП «Житлосервіс» Оболонь *Лощарьова О.В.* Лощарьова О.В.  
 Начальник ЖЕК *Дідківський М.С.* Дідківський М.С.



Схема прибудинкової території житлового будинку №31  
 по пр. Оболонський

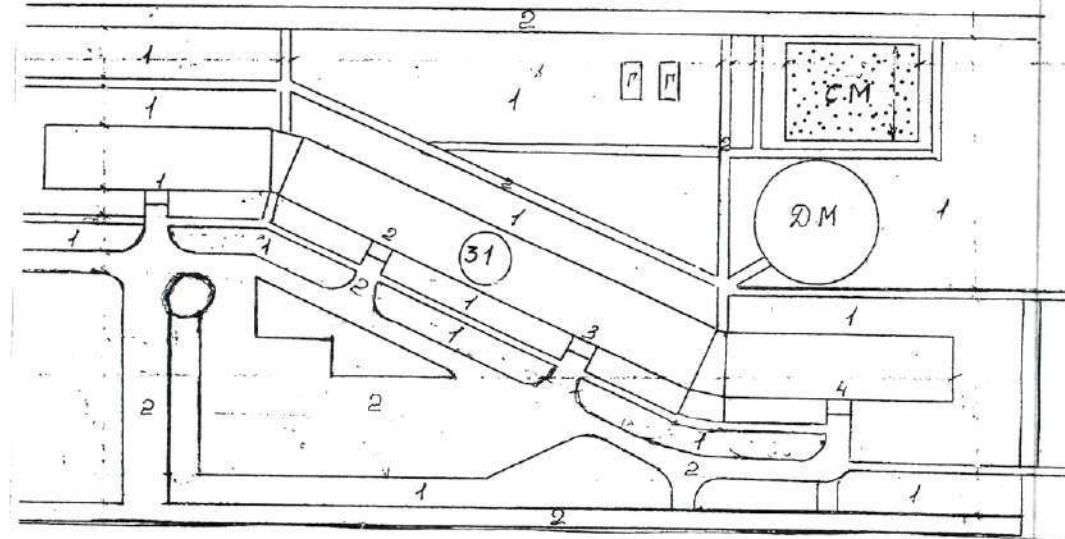

Експлікація  
 1-газон  
 2-асфальтове покриття

Експлікація  
 прибиральних площ прибудинкової території житлового будинку № 31 по пр. Оболонський (ЖЕК-507)  
 станом на 01 07 2010р.

№	Назва об'ємних показників	Од. виміру	Натуральні об'єми	Коеф. привед.	Приведена площа
1	Тротуари вздовж вулиць	м2		1	
2	Двори	м2	5550,00	0,6	3330,00
3	Дворові газони	м2	11673,00	0,3	3501,90
4	Вуличні газони	м2	1627,40	0,2	325,48
	Всього		18850,4		6831,90

Директор КП «Житлосервіс» Оболонь *Лощарьова О.В.* Лощарьова О.В.  
 Начальник ЖЕК *Дідківський М.С.* Дідківський М.С.





Затверджено рішенням XXVII сесії Оболонської районної у м. Києві ради V скликання Від 01.07.10 № 28/4

3 оригіналом згідно  
Оболонська районна у м. Києві рада

Затверджено рішенням XXVII сесії Оболонської районної у м. Києві ради V скликання Від 01.07.10 № 28/4

Схема прибудинкової території житлового будинку №20 по вул. Героїв Дніпра

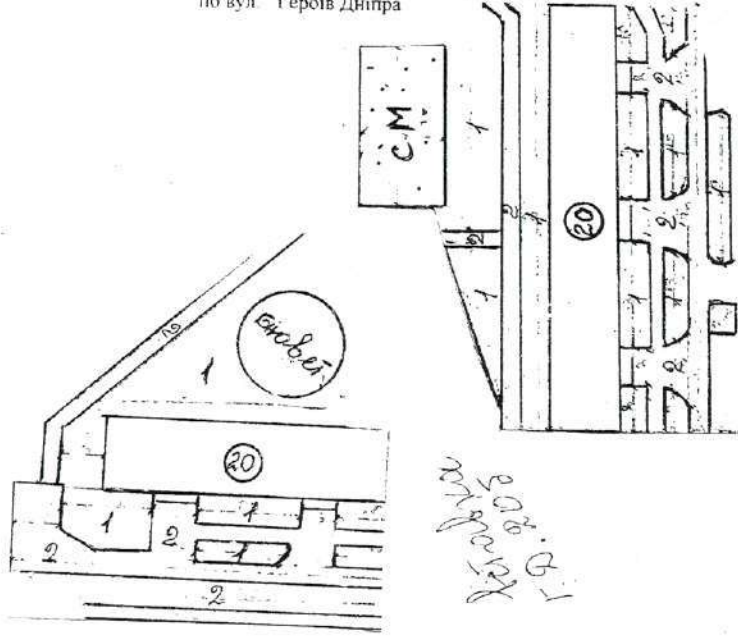

Експлікація  
1-газон  
2-асфальтове покриття

Експлікація прибиральних площ прибудинкової території житлового будинку № 20 по вул. Героїв Дніпра (ЖЕК-507) станом на 01.07.2010р.

№	Назва об'ємних показників	Од. виміру	Натуральні об'єми	Коеф. привед.	Приведена площа
1	Тротуари вздовж вулиць	м2		1	
2	Двори	м2	4337,20	0,6	2602,32
3	Дворові газони	м2	8155,19	0,3	2446,56
4	Вуличні газони	м2	1357,00	0,2	271,40
	Всього		13849,39		5320,28

Директор КП «Житлосервіс» Оболонь

*Lozhkaryova O.V.* Лошкарьова О.В.

Начальник ЖЕК

Дідківський М.С.



Схема прибудинкової території житлового будинку №12а по вул. Героїв Дніпра

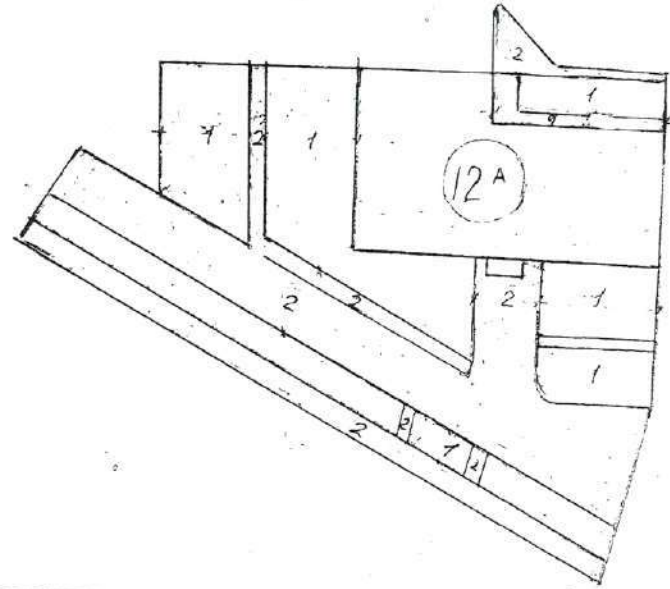

Експлікація  
1-газон  
2-асфальтове покриття

Експлікація прибиральних площ прибудинкової території житлового будинку № 12а по вул. Героїв Дніпра (ЖЕК-507) станом на 01.07.2010р.

№	Назва об'ємних показників	Од. виміру	Натуральні об'єми	Коеф. привед.	Приведена площа
1	Тротуари вздовж вулиць	м2		1	
2	Двори	м2	266,20	0,6	159,72
3	Дворові газони	м2	392,96	0,3	117,89
4	Вуличні газони	м2	761,00	0,2	152,20
	Всього		1420,16		429,81

Директор КП «Житлосервіс» Оболонь

*Lozhkaryova O.V.* Лошкарьова О.В.

Начальник ЖЕК

Дідківський М.С.



**3 оригіналом згідно**  
**Оболонська**  
**районна у м. Києві рада**

Схема прибудинкової території житлового будинку №16а  
 по вул. Героїв Дніпра

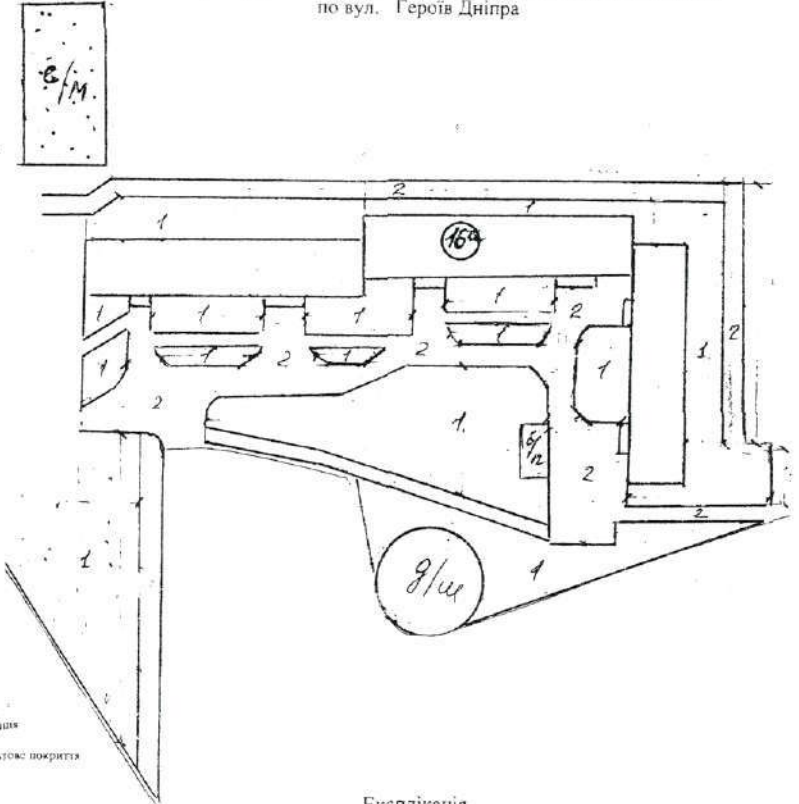

Експлікація  
 1-газон  
 2-асфальтове покриття

Експлікація  
 прибиральних площ прибудинкової території житлового будинку № 16а по вул. Героїв Дніпра (ЖЕК-507)  
 станом на 01.07.2010р.

№	Назва об'ємних показників	Од. виміру	Натуральні об'єми	Коеф. привед.	Приведена площа
1	Тротуари вздовж вулиць	м2		1	
2	Двори	м2	5303,30	0,6	3181,98
3	Дворові газони	м2	7190,60	0,3	2157,18
4	Вуличні газони	м2	1078,95	0,2	215,79
	Всього		13572,85		5554,95

Директор КП «Житлосервіс» Оболонь *Лешкарьова О.В.* Лошкарьова О.В.  
 Начальник ЖЕК *Дідківський М.С.* Дідківський М.С.



Схема прибудинкової території житлового будинку №20а  
 по вул. Героїв Дніпра

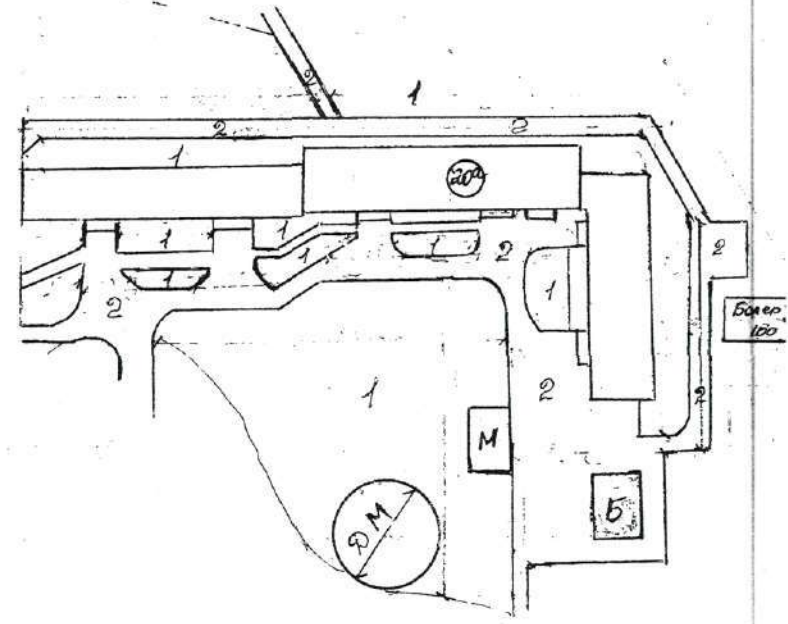

Експлікація  
 1-газон  
 2-асфальтове покриття

Експлікація  
 прибиральних площ прибудинкової території житлового будинку № 20а по вул. Героїв Дніпра (ЖЕК-50)  
 станом на 01.07.2010р.

№	Назва об'ємних показників	Од. виміру	Натуральні об'єми	Коеф. привед.	Приведена площа
1	Тротуари вздовж вулиць	м2		1	
2	Двори	м2	4402,00	0,6	2641,20
3	Дворові газони	м2	6867,00	0,3	2060,10
4	Вуличні газони	м2	-	0,2	-
	Всього		11269,00		4701,30



Директор КП «Житлосервіс» Оболонь *Лешкарьова О.В.* Лошкарьова О.В.  
 Начальник ЖЕК *Дідківський М.С.* Дідківський М.С.





0001066



УКРАЇНА

ОБОЛОНСЬКА РАЙОННА у м. КИЄВІ РАДА

XXX сесія V скликання

*М. С. Ягодка*  
*Г. Г. Габурюк*

РІШЕННЯ

від 15.10.2010

№ 30/4

Про внесення змін до рішення Оболонської районної у м.Києві ради №28/4 від 01.07.2010р. «Про затвердження схем прибирання прибудинкових територій в Оболонському районі м.Києва»

Відповідно до статей 26, 28 Закону України «Про місцеве самоврядування в Україні», постанови Кабінету Міністрів України від 20.05.2009 № 529 «Про затвердження Порядку формування тарифів на послуги з утримання будинків і споруд та прибудинкових територій і Типового договору про надання послуг з утримання будинків і споруд та прибудинкових територій», наказу Державного комітету України по житлово-комунальному господарству від 04.08.1997 № 59 «Типові норми часу та норми обслуговування для робітників і виробничого персоналу, зайнятих утриманням житлового фонду», рішення Київської міської ради від 27.05.2010 № 862/4300 «Про затвердження схем прибирання прибудинкових територій», керуючись дорученням Київської міської державної адміністрації від 16.09.2010 №008-1024 щодо необхідності зменшення розміру економічно обґрунтованої вартості по окремих будинках в зв'язку із зняттям або встановленням Малих Архітектурних Форм, які розміщено на прибудинкових територіях, та з метою приведення площ прибирання у відповідність з вищезазначеними дорученнями, Оболонська районна у м.Києві рада

ВИРІШИЛА:

1. Внести зміни до рішення Оболонської районної у м.Києві ради №28/4 від 01.07.2010р. «Про затвердження схем прибирання прибудинкових територій в Оболонському районі м.Києва» згідно з додатками №1- №28, що додаються.
2. Контроль за виконанням цього рішення покласти на постійну комісію з питань житлово-комунального господарства та комунальної власності.

Голова

3 оригіналом згідно  
Оболонська районна у м.Києві рада

«Житлосервіс "Оболонь"  
Оболонського району у м. Києві  
Ідентифікаційний код 33357292  
Відомий № 02-178  
11 В.С.Ягодка 2010 р.



3 оригіналом згідно

Додаток 26/28

до рішення XXX сесії

Оболонська районна у м. Києві

Оболонської районної у м. Києві ради V скликання

від 15.10.2010 № 30/4

Схема прибудинкової території житлового будинку №31  
по пр. Оболонський

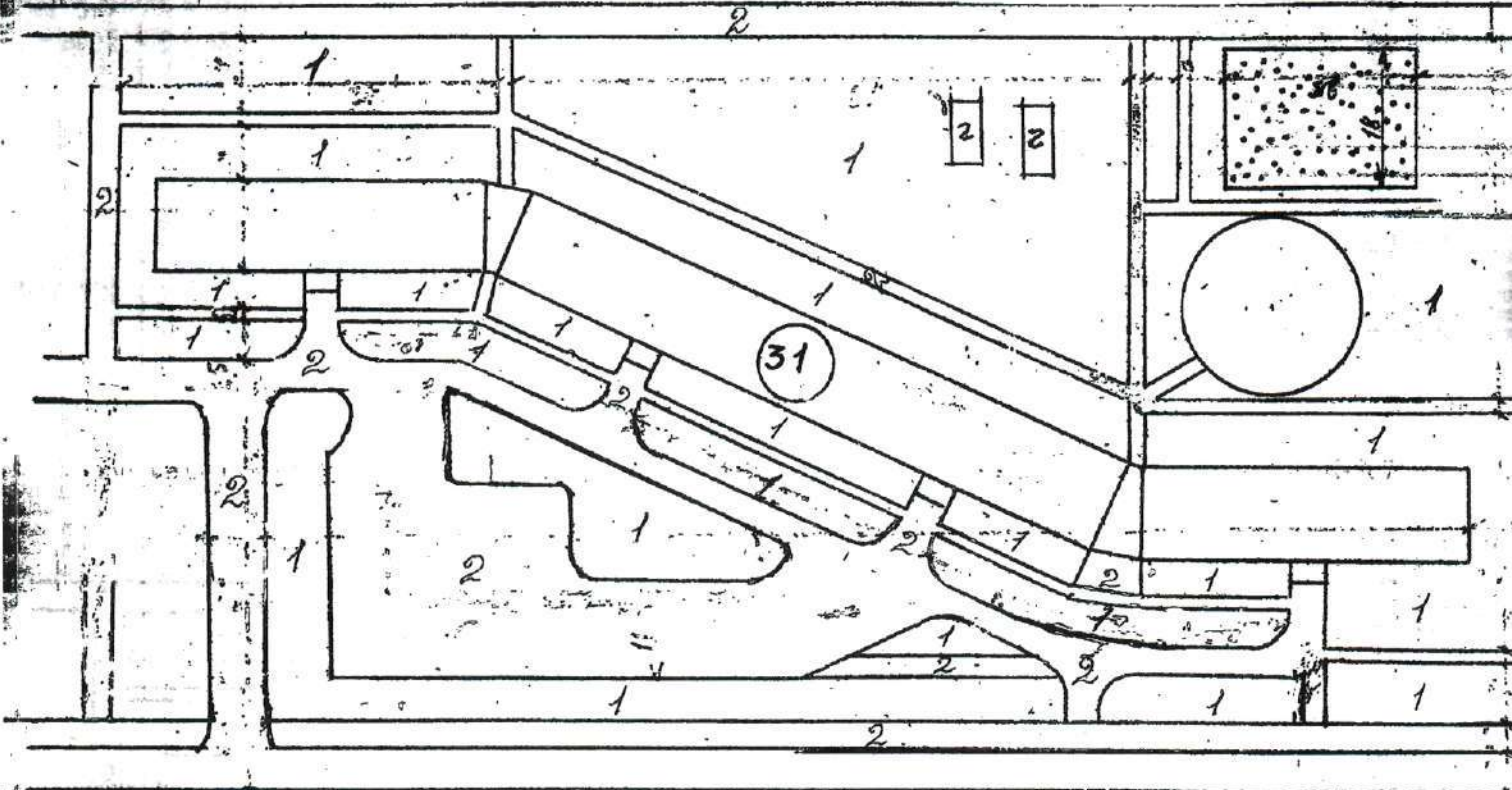

Експлікація  
1-газон  
2-асфальтове покриття

Експлікація  
прибиральних площ прибудинкової території житлового будинку № 31 по пр. Оболонський (ЖЕК-507)  
станом на \_\_\_\_\_ 2010р.

№	Назва об'ємних показників	Од. виміру	Натуральні об'єми	Коеф. привед.	Приведена площа
1	Тротуари вздовж вулиць	м2		1	
2	Двори	м2	5550,00	0,6	3330,00
3	Дворові газони	м2	9593,00	0,3	2877,90
4	Вуличні газони	м2	1127,40	0,2	225,48
	Всього		16270,4		6433,38

Директор КП «Житлосервіс» Оболонь»

Начальник ЖЕК

Лошкарьова О.В.

Дідківський М.С.



3 оригіналом згідно

Оболонська районна у м. Києві рада

Додаток 25 27  
до рішення XXX сесії  
Оболонської районної у м. Києві  
ради  скликання  
від 15.10.2010 № 30/4

Схема прибудинкової території житлового будинку №10а  
по вул. Зої Гайдай

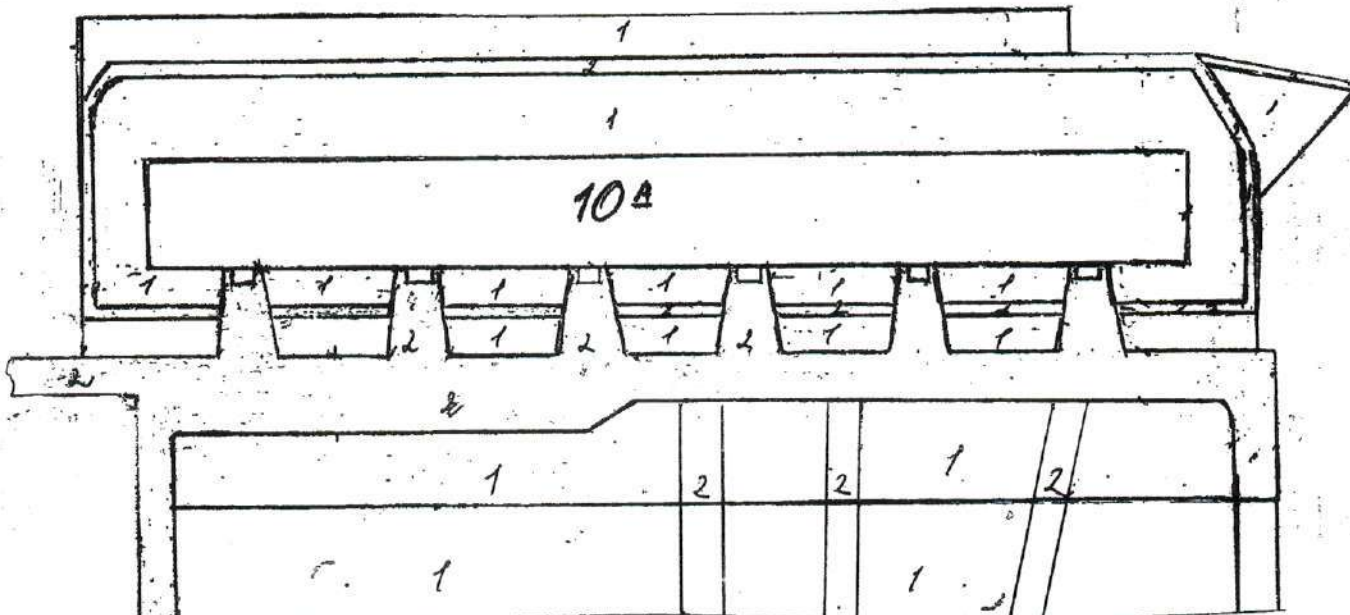

Експлікація  
1-газон  
2-асфальтове покриття

Експлікація

прибиральних площ прибудинкової території житлового будинку № 10а по вул. Зої Гайдай (ЖЕК-507)  
станом на \_\_\_\_\_ 2010р.

№	Назва об'ємних показників	Од. виміру	Натуральні об'єми	Коеф. привед.	Приведена площа
1	Тротуари вздовж вулиць	м2		1	
2	Двори	м2	2277,00	0,6	1366,20
3	Дворові газони	м2	5445,40	0,3	1633,62
4	Вуличні газони	м2	-	0,2	-
	Всього		7722,4		2999,82

Директор КП «Житлосервіс» Оболонь»

Начальник ЖЕК

Лошкарьова О.В.

Дідківський М.С.

3 оригіналом згідно

Додаток 27 36

Оболонська районна у м. Києві

до рішення xxx сесії  
Оболонської районної у м. Києві  
ради  скликання  
від 15.10.2010 № 30/4

Схема прибудинкової території житлового будинку №10  
по вул. Зої Гайдай

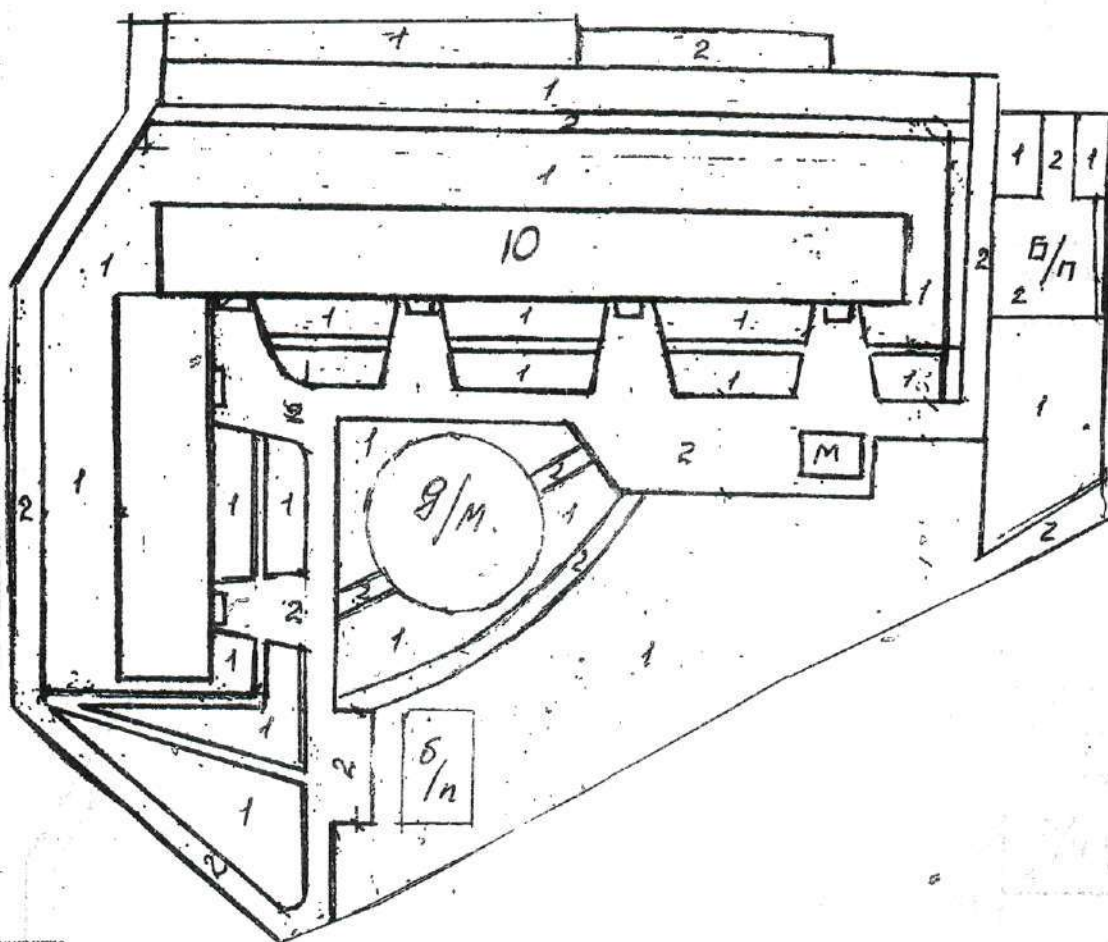

Експлікація  
1-газон  
2-асфальтове покриття

Експлікація  
прибиральних площ прибудинкової території житлового будинку № 10 по вул. Зої Гайдай (ЖЕК-507)  
станом на \_\_\_\_\_ 2010р.

№	Назва об'ємних показників	Од. виміру	Натуральні об'єми	Коеф. привед.	Приведена площа
1	Тротуари вздовж вулиць	м2		1	
2	Двори	м2	4010,50	0,6	2406,30
3	Дворові газони	м2	8624,60	0,3	2587,38
4	Вуличні газони	м2	-	0,2	-
	Всього		12635,10		4993,68



Директор КП «Житлосервіс» Оболонь \_\_\_\_\_

Начальник ЖЕК \_\_\_\_\_



Лошкарьова О.В. \_\_\_\_\_

Дідківський М.С. \_\_\_\_\_



3 оригіналом згідно  
 Оболонська  
 районна у м. Києві рада

Додаток 28-25  
 до рішення XXX сесії  
 Оболонської районної у м. Києві  
 ради  скликання  
 від 15.10.2010 № 30/4

**Схема прибудинкової території житлового будинку №2**  
 по вул. Зої Гайдай

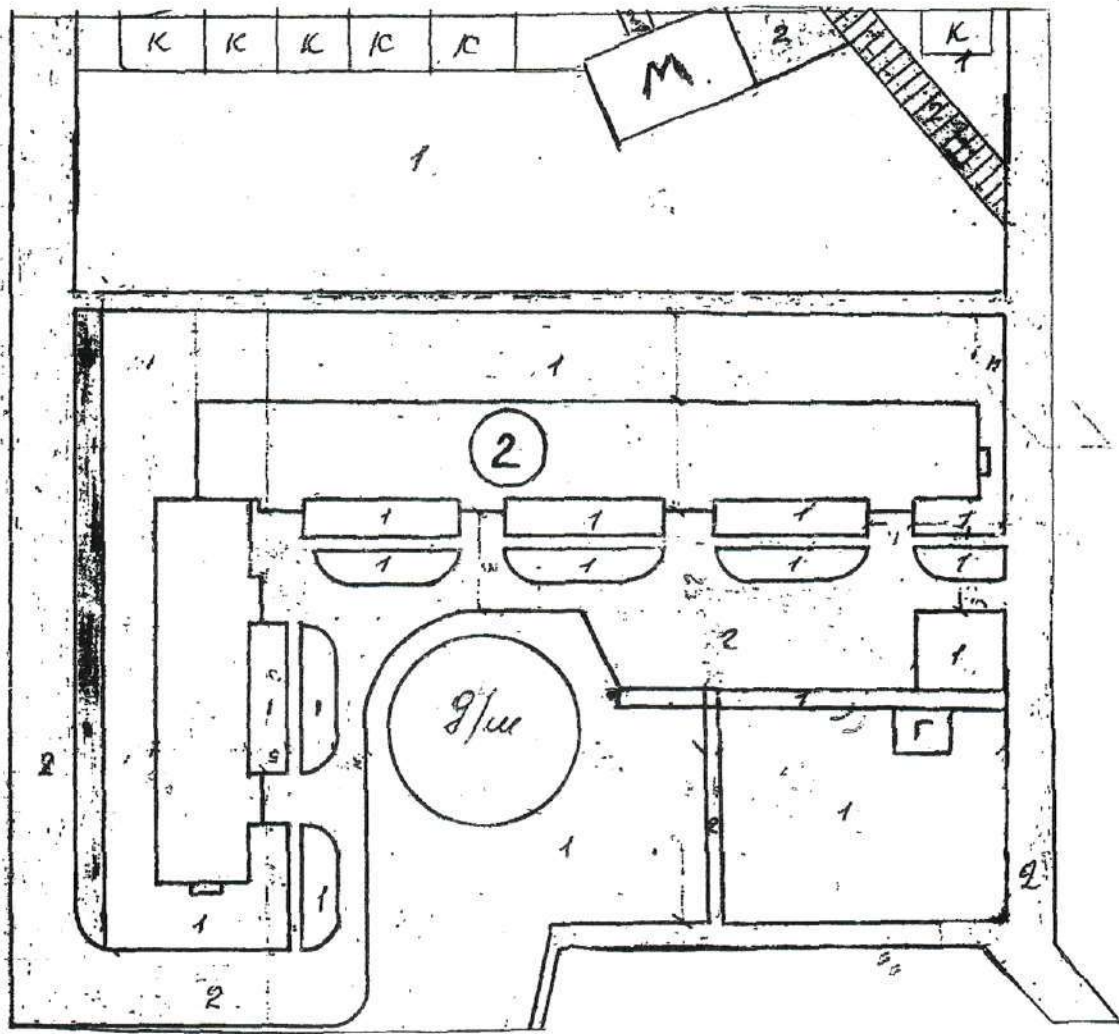

Експлікація  
 1-газон  
 2-асфальтове покриття

Експлікація

прибиральних площ прибудинкової території житлового будинку № 2 по вул. Зої Гайдай (ЖЕК-507)  
 станом на \_\_\_\_\_ 2010р.

№	Назва об'ємних показників	Од. виміру	Натуральні об'єми	Коеф. привед.	Приведена площа
1	Тротуари вздовж вулиць	м2		1	
2	Двори	м2	3076,00	0,6	1845,60
3	Дворові газони	м2	8183,00	0,3	2454,90
4	Вуличні газони	м2	469,00	0,2	93,80
	<b>Всього</b>		<b>11728,00</b>		<b>4394,30</b>

Директор КП «Житлосервіс» Оболонь»  
 Начальник ЖЕК

*Handwritten signature*

Лошкарьова О.В.  
 Дідківський М.С.

3.1.2А

Знак «Житлосервіс» Оболонського району м. Києва



УКРАЇНА  
МІСТІ КИЄВІ ДЕРЖАВНА АДМІНІСТРАЦІЯ

Директор департаменту О.В.Тонкарьова

### ПОРЯДЖЕННЯ

09.10.2012

№ 524

Про прийняття на баланс комунальних підприємств житлово-комунального господарства Оболонського району міста Києва будинків ПАТ «ХК «Київміськбуд»

Керуючись Законом України «Про місцеві державні адміністрації», розпорядженням виконавчого органу Київської міської ради (Київської міської державної адміністрації) від 12.09.2012 №1605 «Про безоплатне прийняття відомчого житлового фонду, службового житла, зовнішніх інженерних мереж ПАТ «ХК «Київміськбуд» до комунальної власності територіальної громади міста Києва» та з метою належного утримання, ефективної експлуатації та забезпечення населення житлово-комунальними послугами:

1. Комунальному підприємству «Житлосервіс «Приозерне» Оболонського району у м. Києві прийняти з 01.11.2012 року від ЖУ «Лівобережне» ДП «ЕКОС» ПАТ «ХК «Київміськбуд» на баланс житлові будинки згідно з додатком 1 до цього розпорядження.
2. Комунальному підприємству «Житлосервіс «Оболонь» Оболонського району у м. Києві прийняти з 01.11.2012 року від ЖУ «Лівобережне» ДП «ЕКОС» ПАТ «ХК «Київміськбуд» на баланс житлові будинки та службове житло згідно з додатками 2 та 3 до цього розпорядження.
3. Комунальному підприємству «Житлосервіс «Куренівка» Оболонського району у м. Києві прийняти з 01.11.2012 року від ЖУ «Південне» ДП «ЕКОС» ПАТ «ХК «Київміськбуд» на баланс житлові будинки згідно з додатком 4 до цього розпорядження.
4. Комунальним підприємствам – балансоутримувачам майна здійснити організаційно - правові заходи щодо реєстрації у комунальному підприємстві «Київське міське бюро технічної інвентаризації та реєстрації права власності на об'єкти нерухомого майна» житлові будинки вказані в пунктах 1-4 цього розпорядження.

5. Взяти до відома, що дебіторська та кредиторська заборгованість за товари, роботи та послуги, а також заборгованість за житлово-комунальні послуги мешканців будинків станом на 01 листопада 2012 року залишається за ЖУ «Лівобережне» ДП «ЕКОС» ПАТ «ХК «Київміськбуд».

6. Забезпечити в установленому порядку оприлюднення цього розпорядження на офіційному веб-сайті Оболонської районної в місті Києві державної адміністрації.

4. Контроль за виконанням цього розпорядження покласти на першого заступника голови, заступників голови Оболонської районної в місті Києві державної адміністрації згідно з розподілом обов'язків.

Голова \_\_\_\_\_

В. Антонов \_\_\_\_\_



## Додаток 2

до розпорядження Оболонської районної в місті Києві державної адміністрації

від 09 10 2012 № 524

## Перелік житлових будинків ЖУ «Лівобережне» ДП «ЕКОС» ПАТ «ХК «Київміськбуд» до сфери управління Оболонської районної в місті Києві державної адміністрації

№ п/п	Адреса та назва об'єкта житлового фонду	Підприємство, організація, що передає	Загальна площа кв.м.	Рік побудови	Балансова вартість, грн.		Підприємство що приймає на баланс
					первинна	Залишкова на 01.08.2012р.	
1	вул. Зої Гайдай, 2а, (ж/будинок)	ЖУ «Лівобережне» ДП «ЕКОС» ПАТ «ХК «Київміськбуд»	6093,00	1978	12994648	5651990	КП «Житлосервіс «Оболонь» Оболонського району у м. Києві
2	вул. Зої Гайдай, 6а, (ж/будинок).	ЖУ «Лівобережне» ДП «ЕКОС» ПАТ «ХК «Київміськбуд»	6245,00	1978	13029808	5649996	КП «Житлосервіс «Оболонь» Оболонського району у м. Києві
3	вул. Північна, 2а (ж/будинок)	ЖУ «Лівобережне» ДП «ЕКОС» ПАТ «ХК «Київміськбуд»	6318,00	1979	13432473	5737203	КП «Житлосервіс «Оболонь» Оболонського району у м. Києві

Керівник апарату

К. Яловий

Додаток 3

до розпорядження Оболонської  
районної в місті Києві державної  
адміністрації

від 09.10.2012 № 524

Перелік службового житла ЖУ «Лівобережне» ДП «ЕКОС» ПАТ «ХК «Київміськбуд» до сфери управління Оболонської районної в місті Києві державної адміністрації

№ п/п	Адреса будинка	Підприємство, організація, що передає	№ квартири	Загальна площа кв.м.	№ та дата розпорядження РДА про закріплення квартири, як службової	Підприємство що приймає на баланс
1	вул. Зої Гайдай, 6а	ЖУ «Лівобережне» ДП «ЕКОС» ПАТ «ХК «Київміськбуд»	1	35,6	№327 від 26.05.1980 Виконав. Коміт. Мінська районна Рада народн. депутатів	КП «Житлосервіс «Оболонь» Оболонського району у м. Києві
2	вул. Зої Гайдай, 6а	ЖУ «Лівобережне» ДП «ЕКОС» ПАТ «ХК «Київміськбуд»	3	33,9	№327 від 26.05.1980 Виконав. Коміт. Мінська районна Рада народн. депутатів	КП «Житлосервіс «Оболонь» Оболонського району у м. Києві

Керівник апарату

К. Яловий

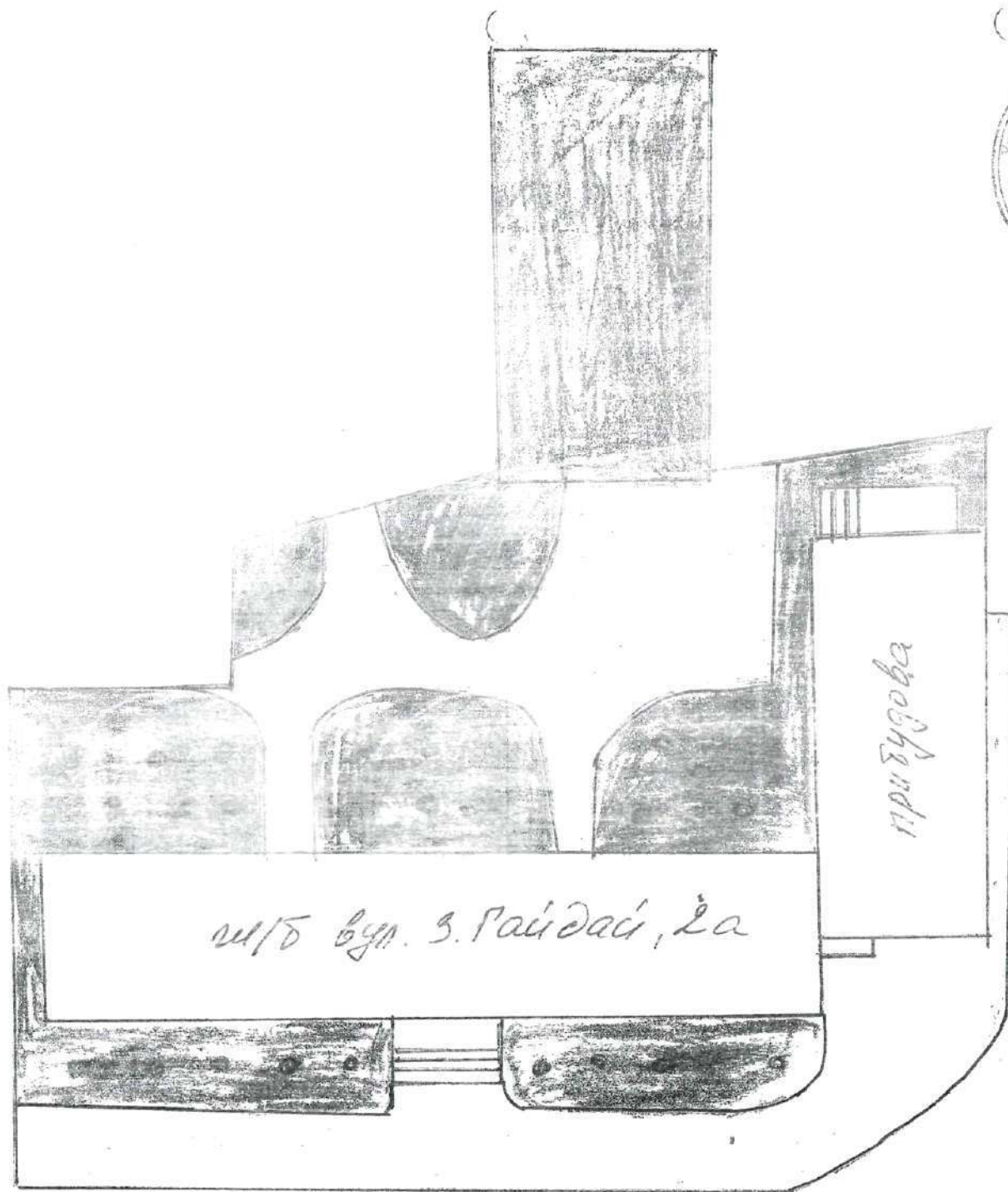

"Затверджую"

Начальник МЧ. Лівобережжя:

~~В. П. Лимарчук~~

22.07.2010р.

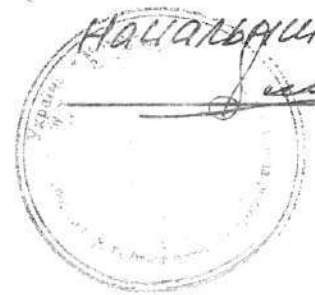

Територія будівель  
по вул. З. Гайдай, 2а

- Споруда - 706,77 м<sup>2</sup>
- Прибудова - 470,32 м<sup>2</sup>
- Зелена зона - 1212 м<sup>2</sup>
- Тверде покриття - 974 м<sup>2</sup>
- Дерева - 10 шт.



Колет  
Вірне



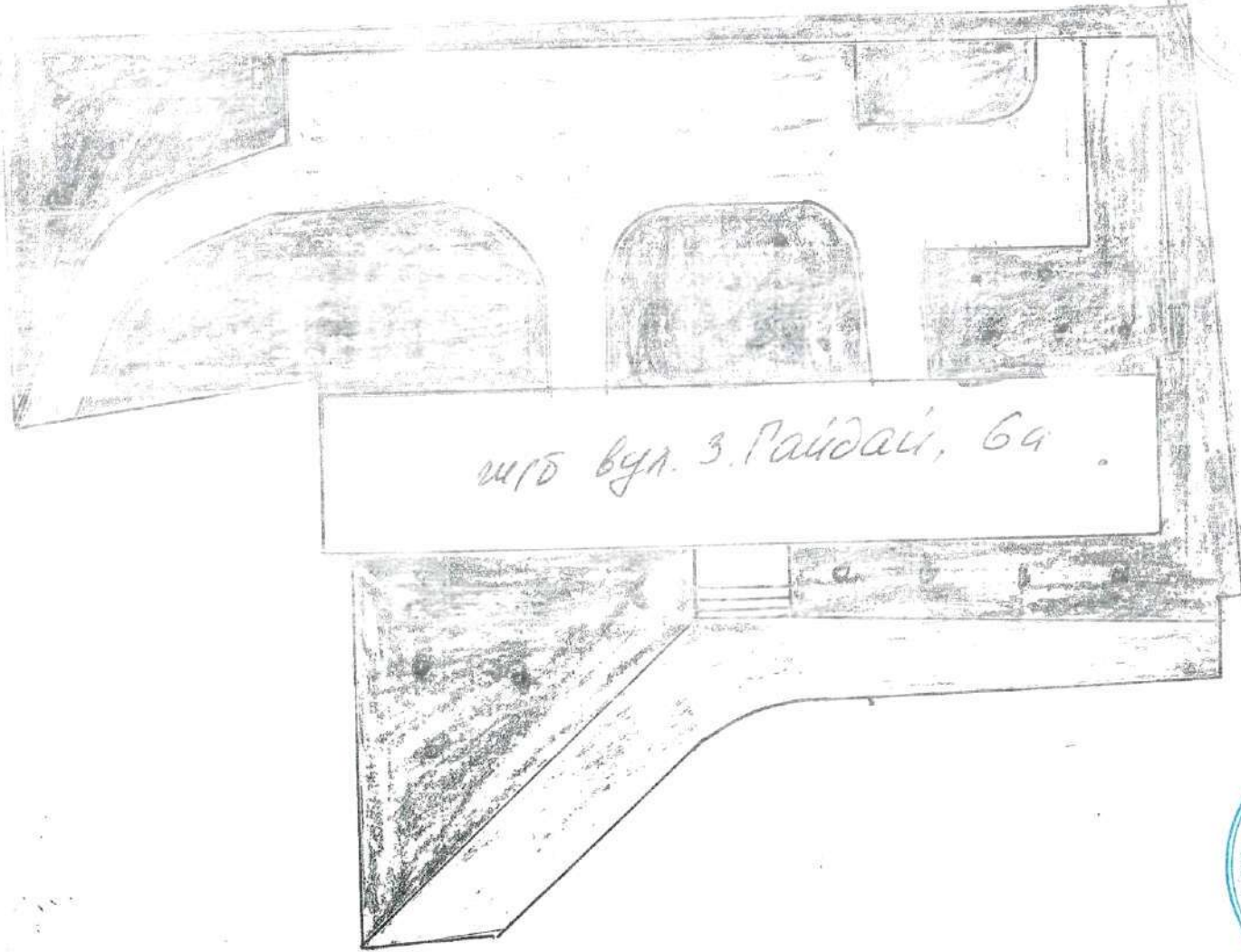

«Затверджую»  
Начальник ШУ «Лівобережжя»  
*С.П. Лимарчук*  
22.07.2010р

Територія будинку  
по вул. З. Гайдай, 6а



ШУ вул. З. Гайдай, 6а

-  споруда 707,3 м<sup>2</sup>
-  Зелена зона - 1212 м<sup>2</sup>
-  Тверде покриття - 937 м<sup>2</sup>
- Дерева - 10 шт.

Майстер *[Signature]*  
Масикова ВМ



Копія Вірно