

Затверджено
 рішенням XKVIII сесії Оболонської
 районної у м. Києві ради ✓ скликання
 від 06.07.10 № 28/10

схема прибудинкової території житлового будинку № 25 по вул. Малиновського

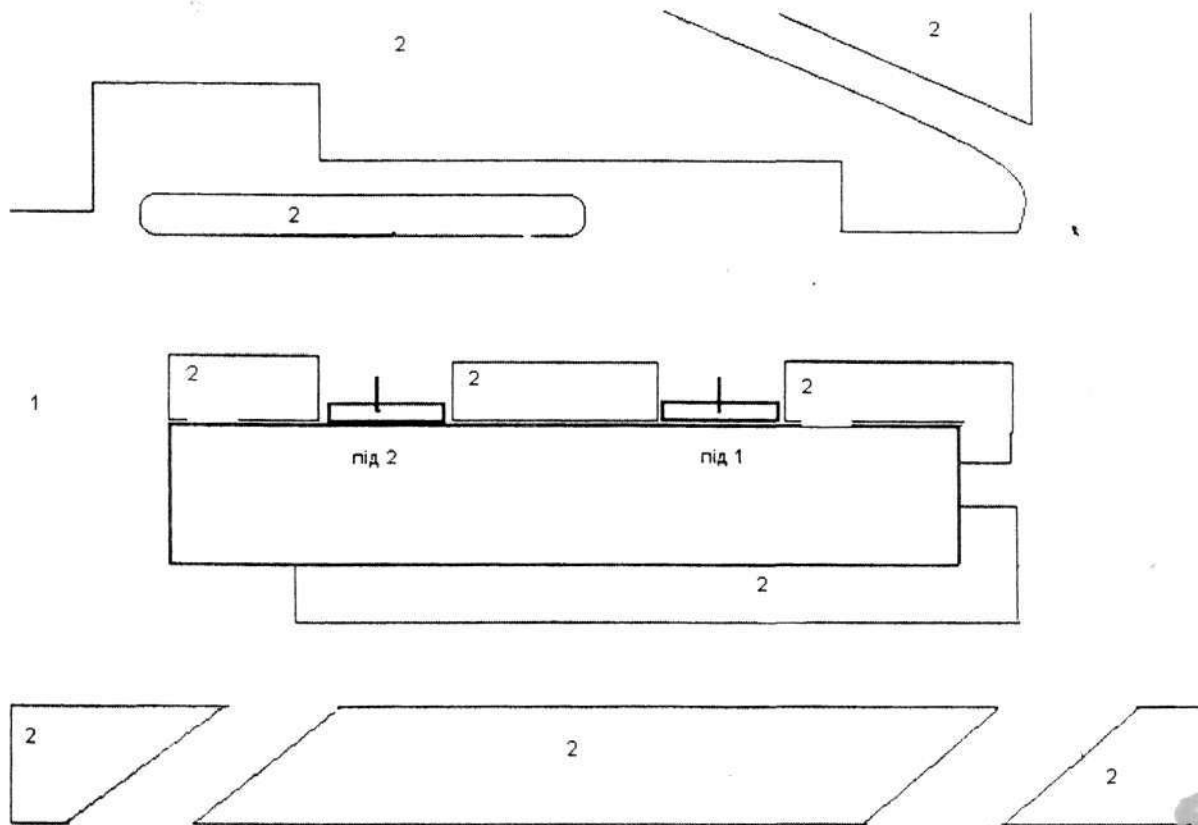

Експлікація
 1-асфальтове покриття
 2-газон

ЕКСПЛІКАЦІЯ

Прибиральних площ прибудинкової території житлового будинку № 25 по
 вул. Малиновського (ЖЕК-504) станом на « 01 » 07 2010 рік

№ п/п	Найменування об'ємних показників	Один. виміру	Натуральні об'єми	Коеф. привед.	Приведена площа
1	Тротуари та вздовж вулиць	м ²	1033,5	1,0	1033,5
2	Двори	м ²	5146,3	0,6	3087,78
3	Дворові газони	м ²	9635,7	0,3	2890,71
4	Вуличні газони	м ²	5646,0	0,6	3387,6
5	Спортивний майданчик	м ²	240,38	0,6	144,23
6	Дитячий майданчик	м ²	188,58	0,6	113,15

Директор КП «Житлосервіс «Приозерне» _____

Начальник ЖЕК-504 _____



3 оригіналами згідно
Оболонської районної у м. Києві ради

Додаток 9
до рішення XXX сесії
Оболонської районної у м. Києві
ради скликання
від 15.10.10. № 30/4.

схема прибудинкової території житлового будинку № 27-Б по вул. Малиновського

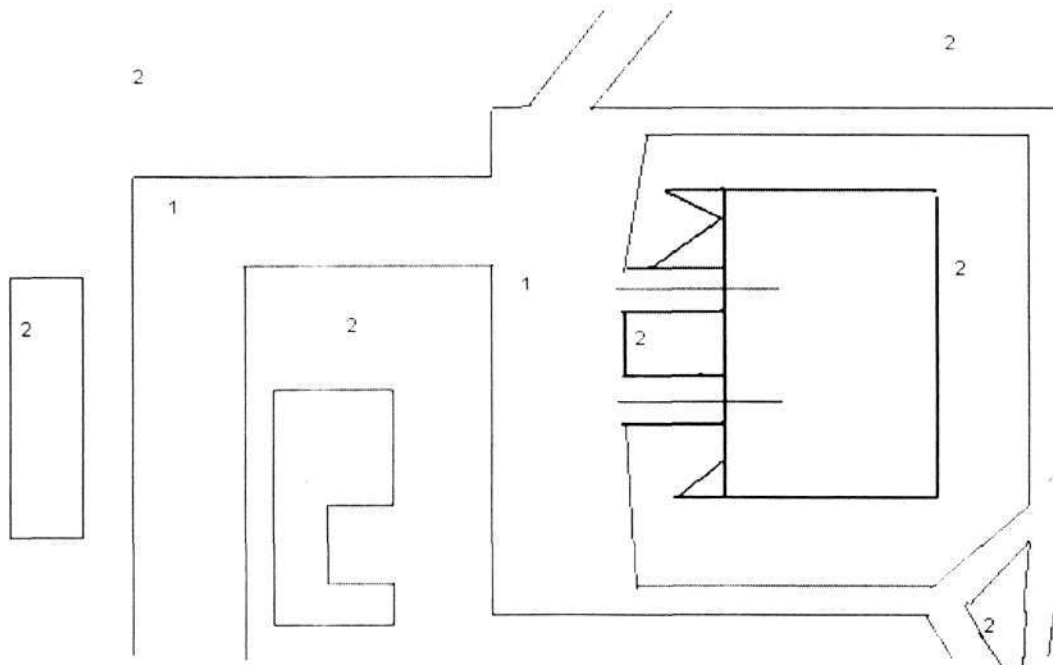

Експлікація
1-асфальтове покриття
2-газон

ЕКСПЛІКАЦІЯ

Прибиральних площ прибудинкової території житлового будинку № 27-Б по вул. Малиновського (ЖЕК-504) станом на « _____ » _____ 2010 рік

№ п/п	Найменування об'ємних показників	Один. виміру	Натуральні об'єми	Коеф. привед.	Приведена площа
1	Тротуари та вздовж вулиць	м ²	0,00	1,0	0,00
2	Двори	м ²	132,00	0,6	79,2
3	Дворові газони	м ²	9208,60	0,3	2762,58
4	Вуличні газони	м ²	0,00	0,6	0,00
5	Спортивний майданчик	м ²	99,76	0,6	59,86
6	Дитячий майданчик	м ²	78,27	0,6	46,96

В.о.начальника ЖЕК-504
В.о.директора КП «Житлосервіс «Приозерне»



І.О.Мартиновська
Т.В.Сонюк

Затверджено
 рішенням XXVIII сесії Оболонської
 районної у м. Києві ради ✓ скликання
 від 01.07.10 № 2879

**Схема прибудинкової території житлового будинку № 18
 по вул. Маршала Тимошенка**

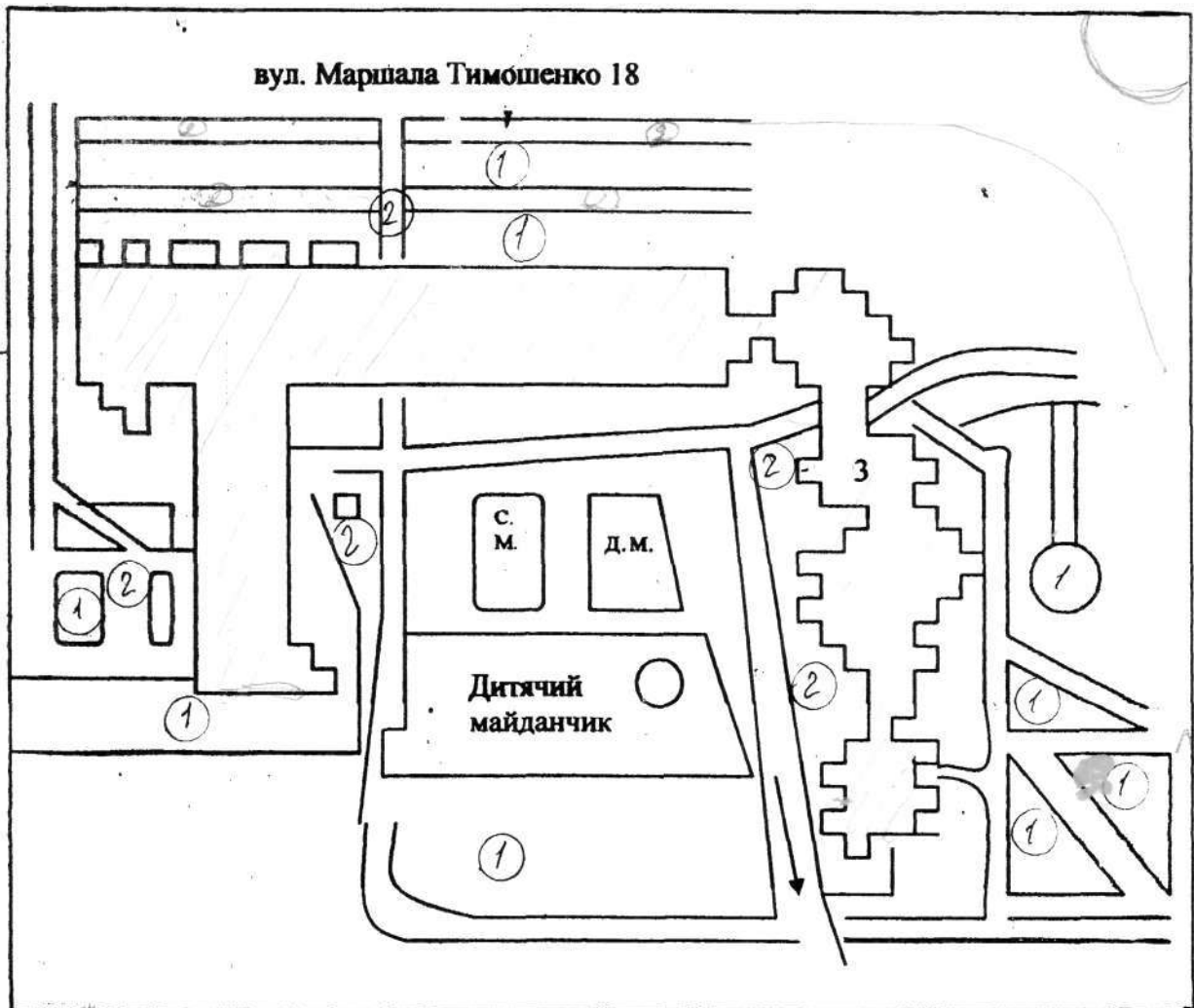

Експлуатація
 1-газон
 2-асфальтне покриття

Експлікація

Примірні площі при будинковій території житлового будинку 18 по вул. Маршала Тимошенка (ЖЕК-504) станом на "01" 07 2010р.

№ п/п	Найменування об'ємних показників	Один. вимір.	Натуральні об'єми	Коеф. привед.	Приведена площа
1.	Тротуари вздовж вулиць	м ²	-	1,0	-
2.	Двори	м ²	8648,59	0,6	5189,15
3.	Дворові газони	м ²	6852,33	0,3	2055,70
4.	Вуличні газони	м ²	13862,76	0,6	8317,66
5.	Спортивні майданчики	м ²	482,89	0,6	289,73
6.	Дитячий майданчик	м ²	378,84	0,6	227,30

Директор КП "Житлосервіс"
 Начальник ЖЕК-504

П.Д.Рибак
 А.В.Водченко



3 оригіналом зг: Додаток 19
 до рішення XXX сесії
 Оболонської районної у м. Києві
 ради скликання
 від 15.10.10р. № 20/4.

схема прибудинкової території житлового будинку № 1 по пл. Дружби Народів

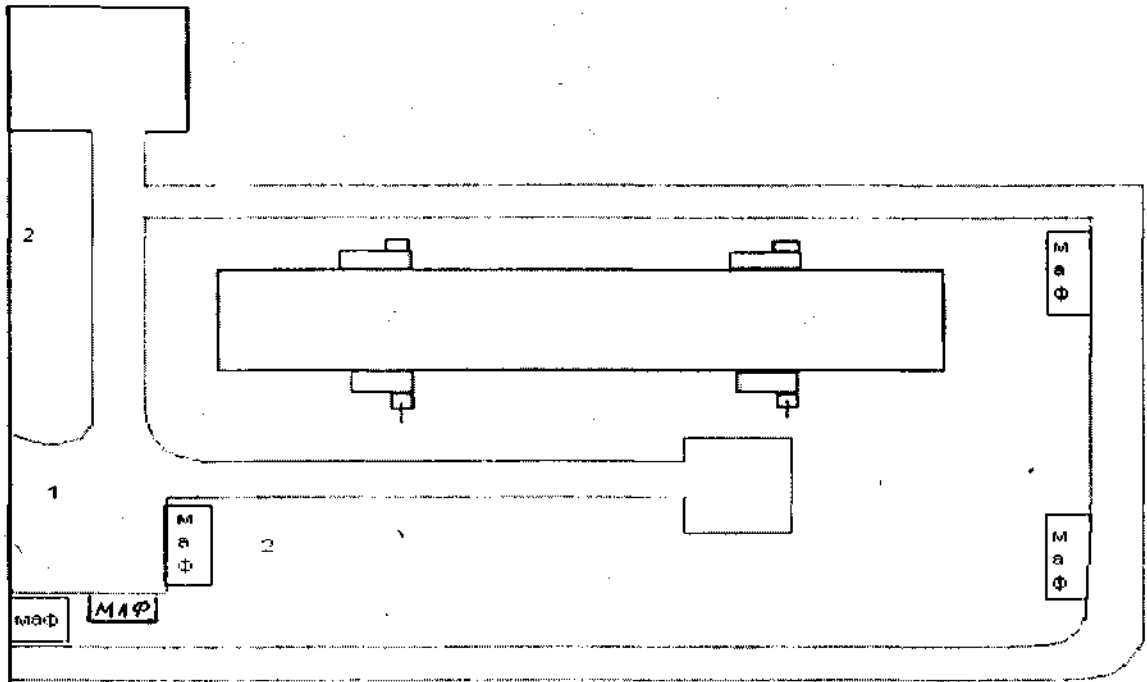

Експлікація

1-асфальтове покриття

2-газон

ЕКСПЛІКАЦІЯ

Прибиральних площ прибудинкової території житлового будинку № 1 по пл. Дружби Народів (ЖЕК-504) станом на «...» 2010 рік

№ п/п	Найменування об'ємних показників	Один. виміру	Натуральні об'єми	Коеф. привед.	Приведена площа
1	Тротуари та вздовж вулиць	м ²	737.00	1,0	737.00
2	Двори	м ²	1902.5	0.6	1141,5
3	Дворові газони	м ²	3825.00	0.3	1147,5
4	Вуличні газони	м ²	1745.20	0.6	1047.12
5	Спортивний майданчик	м ²	150.91	0.6	90.55
6	Дитячий майданчик	м ²	118.39	0.6	71.03

В.о.начальника ЖЕК - 504

В.о.директора КП «Житлосервіс«Приозерне»

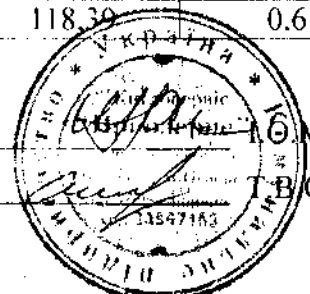
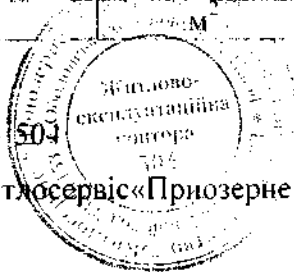

Мартиновська

В. Сонюк

3 оригіналами
Оболонської
районної у м. Києві

Додаток 12
до рішення XXX сесії
Оболонської районної у м. Києві
ради скликання
від 15.10.10 № 30/4

схема прибудинкової території житлового будинку № 3 по пл. Дружби Народів

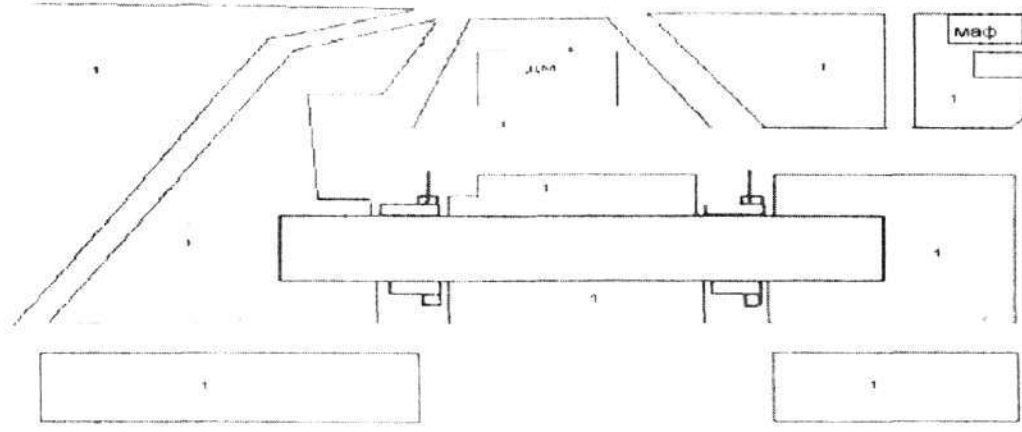

Експлуатація
1-газон
2-асфальтне покриття

Експлікація

Прибиральних площ прибудинкової території житлового будинку № 3 по площі Дружби Народів (ЖЕК-504) станом на "___" _____ 2010р.

№ п/н	Найменування об'ємних показників	Один. вимір.	Натуральні об'єми	Коеф. привед.	Приведена площа
1.	Тротуари вздовж вулиць	м ²	615.00	1.0	615.00
2.	Двори	м ²	2107.50	0,6	1264,50
3.	Дворові газони	м ²	3549.20	0,3	1064,76
4.	Вуличні газони	м ²	2675.50	0,6	1605,3
5.	Спортивні майданчики	м ²	153.40		92,04
6.	Дитячий майданчик	м ²	120.35		72,21

В.о.начальника ЖЕК - 504

В.о.директора КП «Житлосервіс «Приозерне»



Мартинівська

ОНЮК

3 оригіналом згідно

Оболонська
районна у м. Києві рада

Затверджено

рішенням XXVIII сесії Оболонської
районної у м. Києві ради ✓ скликання
від 01.07.10 № 28/4

схема прибудинкової території житлового будинку № 5 по пл. Дружби Народів

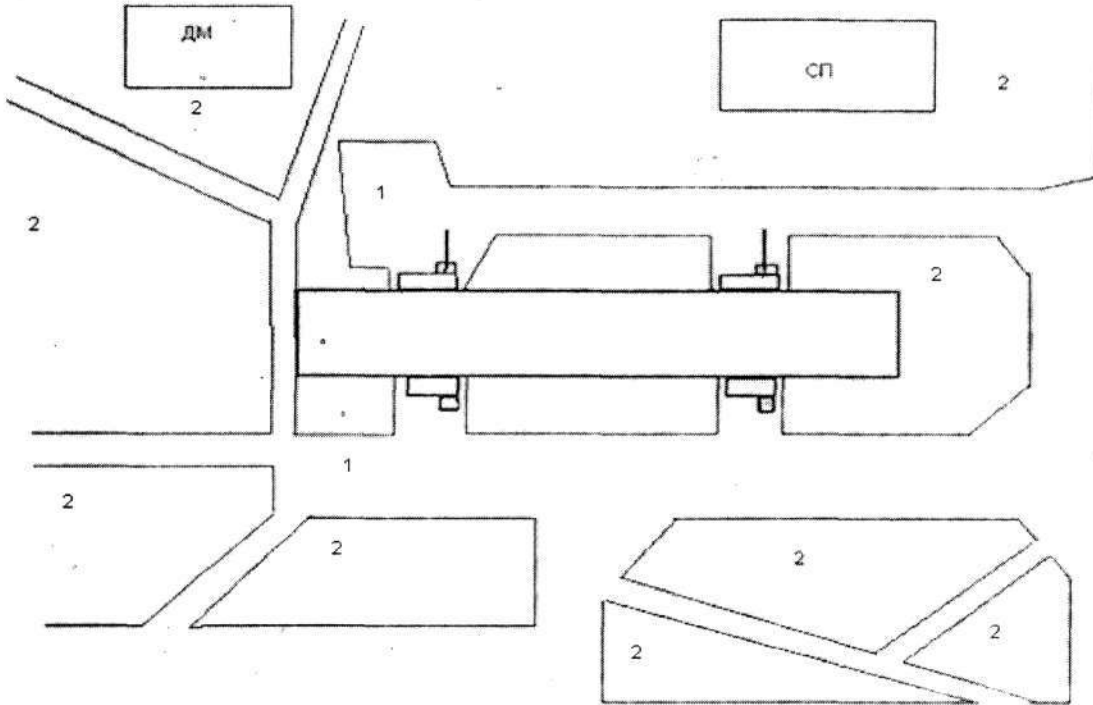

Експлікація

1-асфальтове покриття

2-газон

ЕКСПЛІКАЦІЯ

Прибиральних площ прибудинкової території житлового будинку № 5 по пл. Дружби Народів (ЖЕК-504) станом на « 01 » 07 2010 рік

№ п/п	Найменування об'ємних показників	Один. виміру	Натуральні об'єми	Коеф. привед.	Приведена площа
1	Тротуари та вздовж вулиць	м ²	657	1,0	657,0
2	Двори	м ²	1820,0	0,6	1092,0
3	Дворові газони	м ²	4003,5	0,3	1201,05
4	Вуличні газони	м ²	4443,5	0,6	2666,1
5	Спортивний майданчик	м ²	152,82	0,6	91,99
6	Дитячий майданчик	м ²	119,89	0,6	71,93

Директор КП «Житлосервіс «Приозерне»

/ Начальник ЖЕК-504



А.В. Водченко



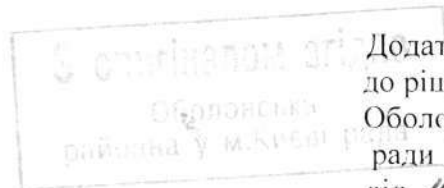

Додаток Б
до рішення XXX сесії
Оболонської районної у м. Києві
ради скликання
від 15.10.10 № 30/4

Схема прибудинкової території житлового будинку № 14 (кв. 1-112) по просп. Героїв Сталінграду

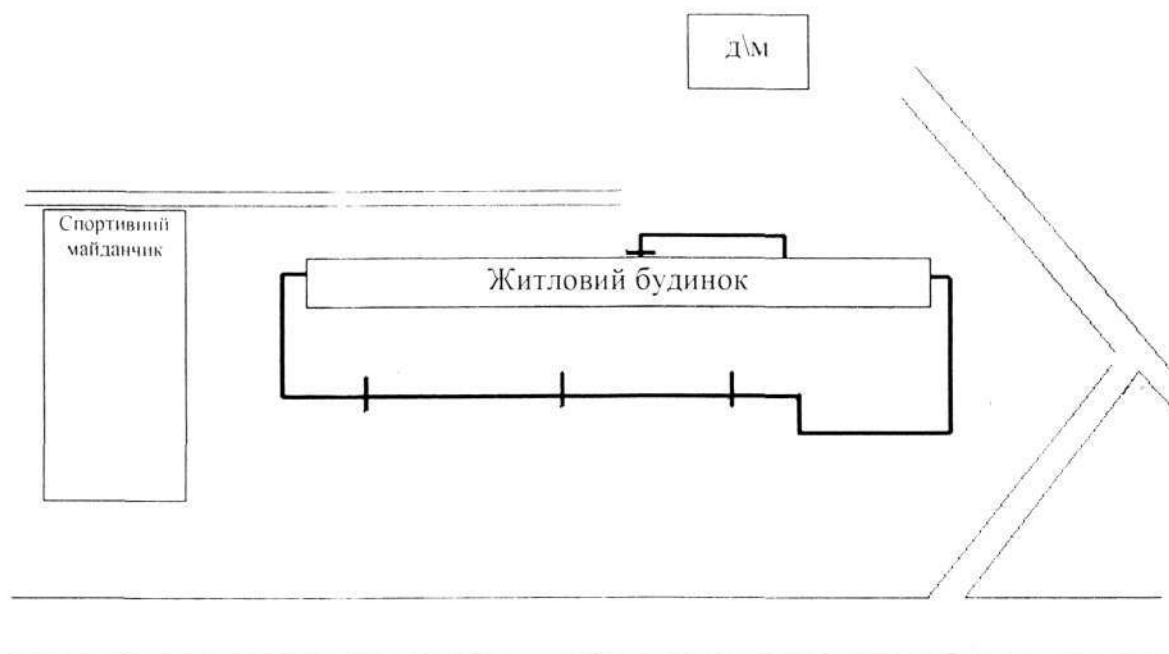

Експлікація :

- 1- газон
- 2- асфальтне покриття

Експлікація

Прибиральних площ прибудинкової території житлового будинку № 14 (кв. 1-112) по просп. Героїв Сталінграду (ЖЕК – 504) станом на « » 2010 р.

№ п/п	Найменування об'ємних показників	Одін. виміру	Патуральні об'єми	Коеф. Привед	Приведена площа
1	Тротуари повздовж вулиць	м ²	0.00	1.0	0.00
2	Двори	м ²	2241.10	0.6	1344.66
3	Дворові газони	м ²	2999.57	0.3	899.87
4	Вуличні газони	м ²	0.00	0.6	0.00
5	Спортивний майданчик	м ²	94.56	0.6	56.74
6	Дитячий майданчик	м ²	74.20	0.6	44.52

В.о.начальника ЖЕК – 504

В.о.директора КП «Житлосервіс «Приозерне»



І.О.Мартинівська

Т.В.Сонюк

Затверджено
 рішенням ХХІІІ сесії Оболонської
 районної у м. Києві ради ✓ скликання
 від 01.07.10 № 18/10

Схема прибудинкової території житлового будинку № 16-б
 по просп. Героїв Сталінграду

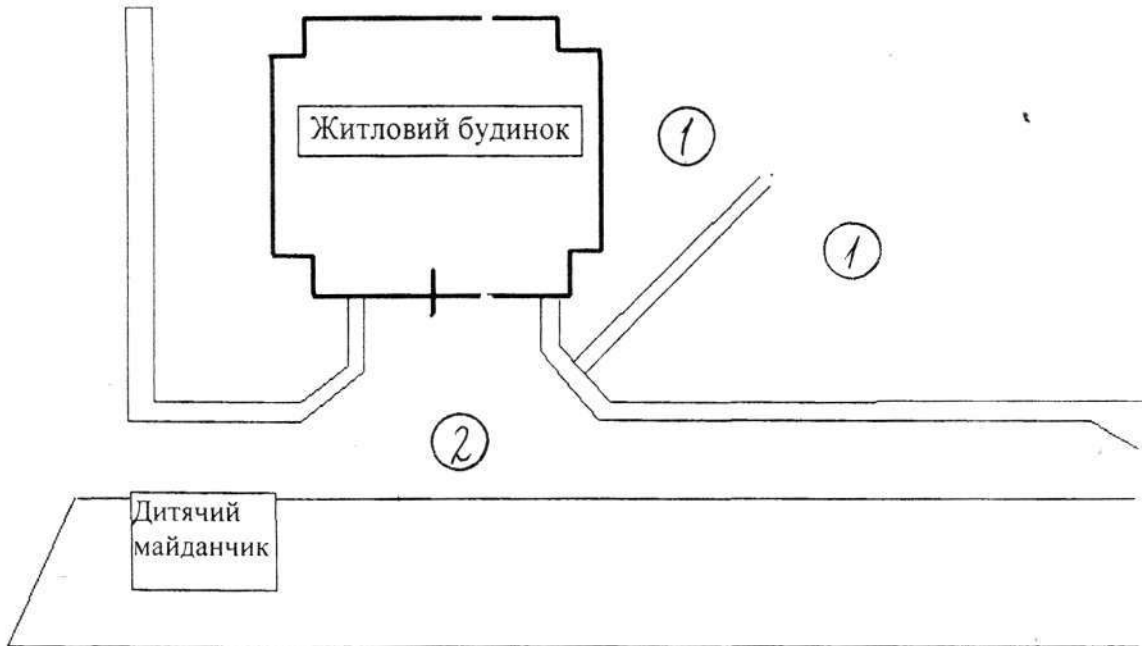

Експлікація :

- 1- газон
- 2- асфальтне покриття

Експлікація

Прибиральних площ прибудинкової території житлового будинку № 16-б по просп.
 Героїв Сталінграду (ЖЕК – 504) станом на « 01 » 07 2010 р.

№ п/п	Найменування об'ємних показників	Один. виміру	Натуральні об'єми	Коеф. Привед	Приведена площа
1	Тротуари повздовж вулиць	м 2		1,0	
2	Двори	м 2	555	0,6	333
3	Дворові газони	м 2	911,00	0,3	273,30
4	Вуличні газони	м 2		0,6	
5	Спортивний майданчик	м 2	99,75	0,6	59,85
6	Дитячий майданчик	м 2	78,26	0,6	46,96

Директор КП « Житлосервіс «Приозерне»

П. Д. Рибак МП

Начальник ЖЕК – 504

А. В. Водченко МП



Затверджено
 рішенням КМДА сесії Оболонської
 районної у м. Києві ради У скликання
 від 02.07.10 № 28/4

Схема прибудинкової території житлового будинку № 14-б
 по просп. Героїв Сталінграду

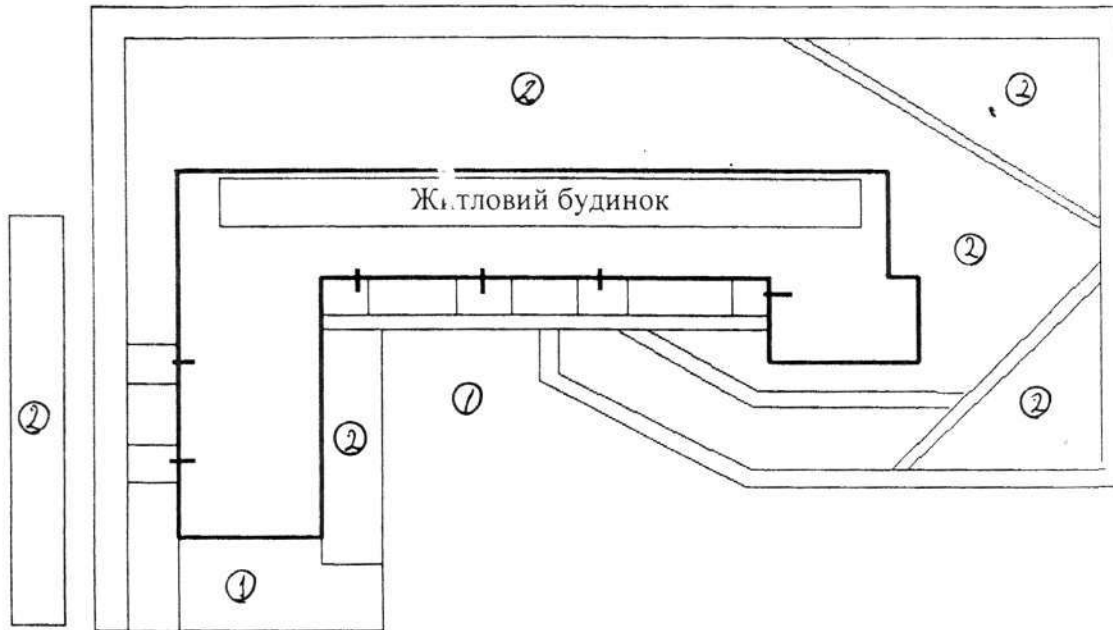

Експлікація :

- 1- газон
- 2- асфальтне покриття

Експлікація

Прибиральних площ прибудинкової території житлового будинку № 14-б по просп.
 Героїв Сталінграду (ЖЕК – 504) станом на « 01 » 07 2010 р.

№ п/п	Найменування об'ємних показників	Один. виміру	Натуральні об'єми	Коеф. Привед	Приведена площа
1	Тротуари повздож вулиць	м 2		1,0	
2	Двори	м 2	4336,55	0,6	2601,93
3	Дворові газони	м 2	4740,37	0,3	1422,11
4	Вуличні газони	м 2		0,6	
5	Спортивний майданчик	м 2	322,51	0,6	193,50
6	Дитячий майданчик	м 2	253,02	0,6	152,81

Директор КП « Житлосервіс «Приозерне»

П. Д. Рибак

Начальник ЖЕК – 504

А. В. Водченко

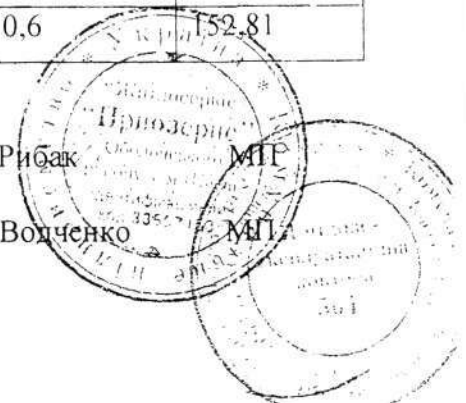

Затверджено
 рішенням XXVIII сесії Оболонської
 районної у м. Києві ради V скликання
 від 01.07.10 № 18/4

Схема прибудинкової території житлового будинку № 16-в
 по просп. Героїв Сталінграду

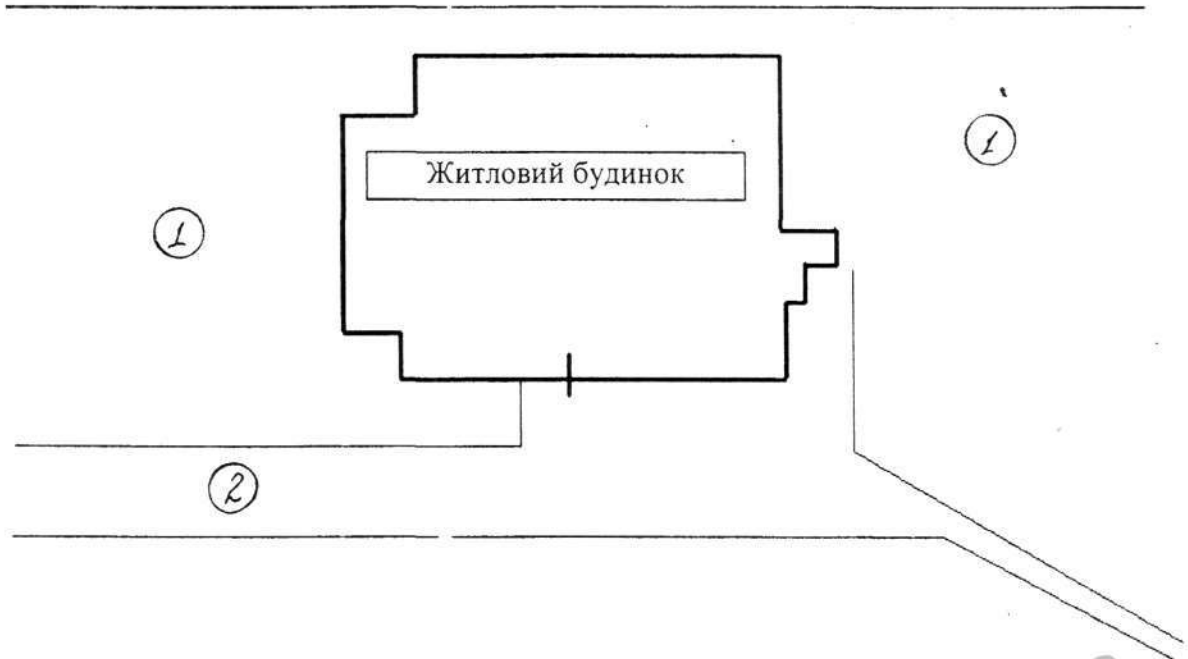

Експлікація :

- 1- газон
- 2- асфальтне покриття

Експлікація

Прибиральних площ прибудинкової території житлового будинку № 16-в по просп.
 Героїв Сталінграду (ЖЕК – 504) станом на « ___ » _____ 2010 р.

№ п\п	Найменування об'ємних показників	Один. виміру	Натуральні об'єми	Коеф. Привед	Приведена площа
1	Тротуари повздовж вулиць	м 2		1,0	
2	Двори	м 2	1340	0,6	804
3	Дворові газони	м 2	1795,00	0,3	538,50
4	Вуличні газони	м 2		0,6	
5	Спортивний майданчик	м 2	110,97	0,6	66,58
6	Дитячий майданчик	м 2	87,06	0,6	52,24

Директор КП « Житлосервіс «Приозерне»

Начальник ЖЕК – 504

[Signature]
[Signature]

П.Д. Рибак МП
 А.В. Волченко МП

З органічною сіткою Додаток 13
 Обласна дирекція ЖЕКів Київської районної у м. Києві
 районна у м. Києві Обласна дирекція ЖЕКів Київської районної у м. Києві
 від 15.10.10 № 30/4

Схема прибудинкової території житлового будинку № 16-г по пр. Героїв Сталінграда

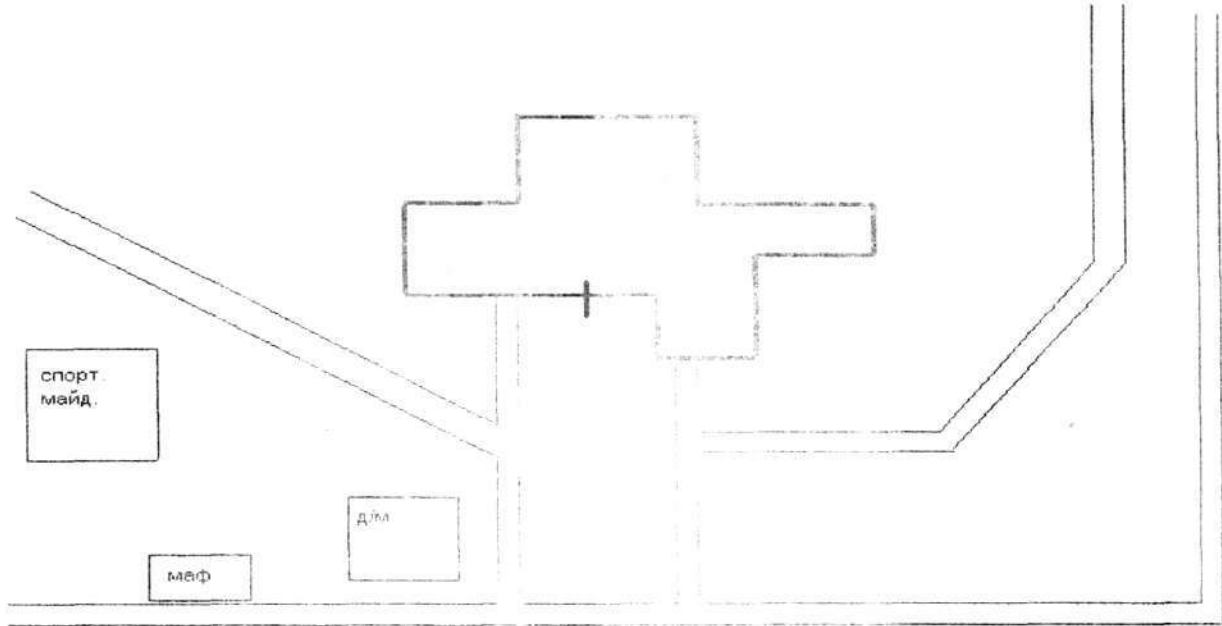

Експлікація :

- 1- газон
- 2- асфальтне покриття

Експлікація:

Прибиральних площ прибудинкової території житлового будинку № 16-г по пр. Героїв Сталінграда (ЖЕК-504) станом на « _____ » _____ 2010 р.

№ п/п	Найменування об'ємних показників	Один. виміру	Натуральні об'єми	Коеф. Привед	Приведена площа
1	Тротуари повздовж вулиць	м ²	0,00	1,0	0,00
2	Двори	м ²	32,4	0,6	314,64
3	Дворові газони	м ²	485,48	0,3	1459,64
4	Вуличні газони	м ²	0,00	0,6	0,00
5	Спортивний майданчик	м ²	81,33	0,6	48,80
6	Дитячий майданчик	м ²	38,29	0,6	38,29

В.о.начальника ЖЕК

В.о.директора КП «Житлосервіс»



В.о.начальника ЖЕК

В.о.директора КП «Житлосервіс»

Затверджено
 рішенням XVIII сесії Оболонської
 районної у м. Києві ради V скликання
 від 01.04.10 № 28/10

Схема прибудинкової території житлового будинку № 18-б
 по просп. Героїв Сталінг аду

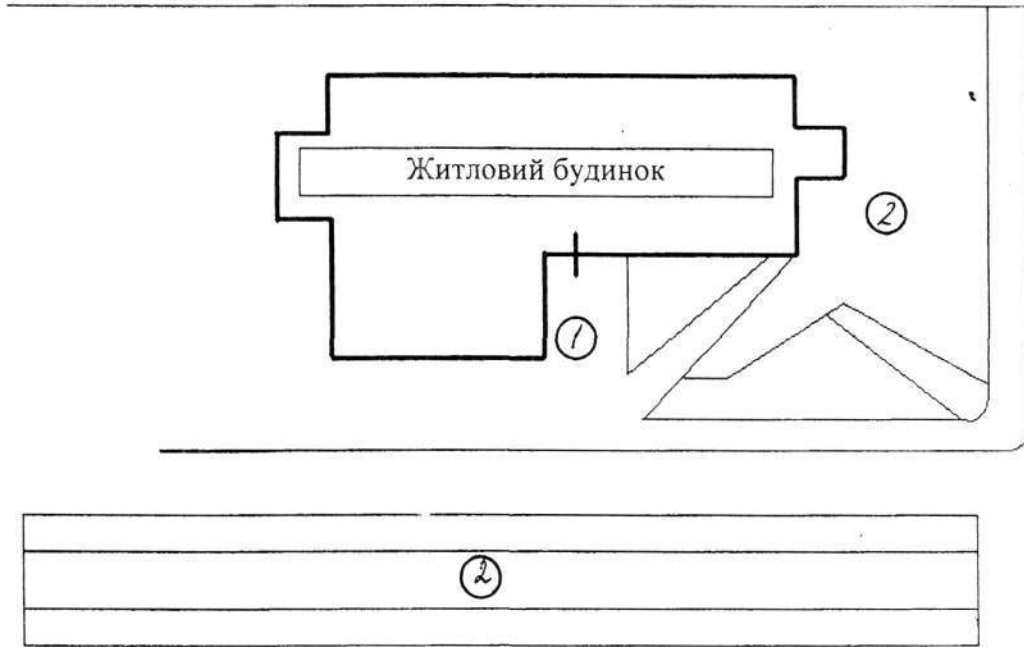

Експлікація :

- 1- газон
- 2- асфальтне покриття

Експлікація

Прибиральних площ прибудинкової території житлового будинку № 18-б по просп.
 Героїв Сталінграду (ЖЕК – 504) станом на « ___ » _____ 2010 р.

№ п/п	Найменування об'ємних показників	Один. виміру	Натуральні об'єми	Коеф. Привед	Приведена площа
1	Тротуари повздож вулиць	м 2		1,0	
2	Двори	м 2	2651,25	0,6	1590,75
3	Дворові газони	м 2	1542,84	0,3	462,85
4	Вуличні газони	м 2		0,6	
5	Спортивний майданчик	м 2	71,59	0,6	42,954
6	Дитячий майданчик	м 2	56,17	0,6	33,702

Директор КП « Житлосервіс «Приозерне»

 П. Д. Рыбак

Начальник ЖЕК – 504

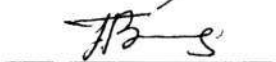
 А. В. Водченко



3

Затверджено згідно
рішенням XVII сесії Оболонської
районної у м. Києві ради V скликання
від 01.04.10 № 28/4

Схема прибудинкової території житлового будинку № 20
по просп. Героїв Сталінграду

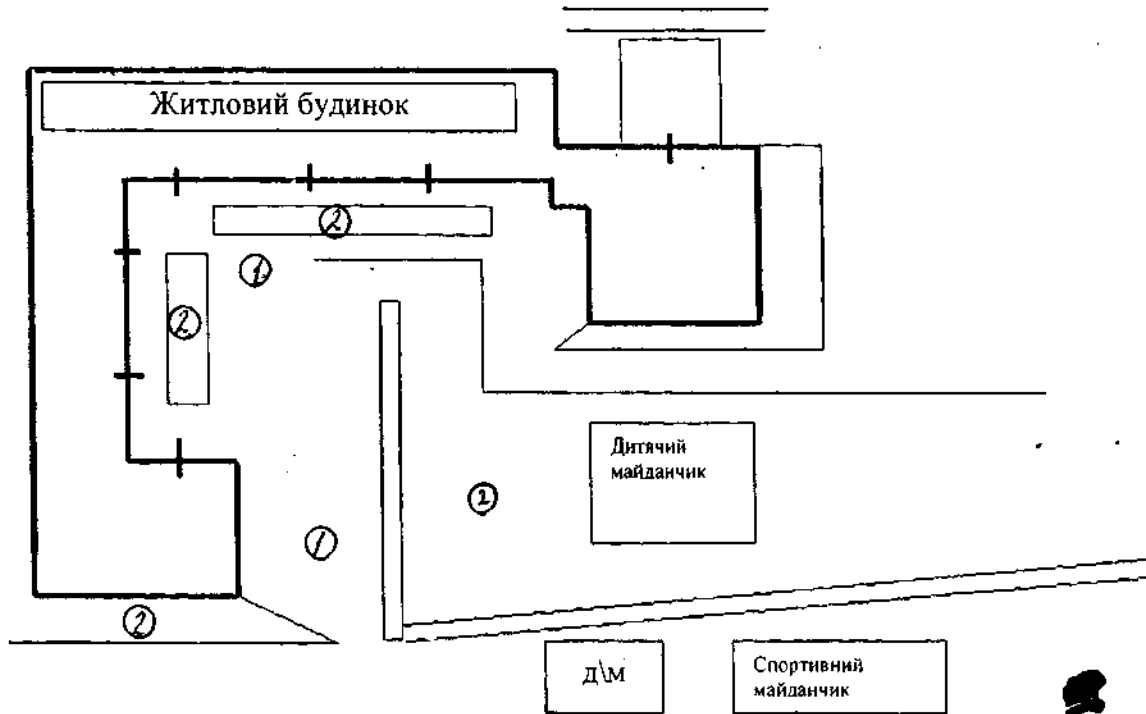

Експлікація :

- 1- газон
2- асфальтне покриття

Експлікація

Прибиральних площ прибудинкової території житлового будинку № 20 по просп. Героїв Сталінграду (ЖЕК – 504) станом на « 01 » 04 2010 р.

№ п/п	Найменування об'ємних показників	Один. виміру	Натуральні об'єми	Коеф. Привед	Приведена площа
1	Тротуари повздовж вулиць	м ²		1,0	
2	Двори	м ²	1639,30	0,6	983,58
3	Дворові газони	м ²	3904,49	0,3	1171,35
4	Вуличні газони	м ²		0,6	
5	Спортивний майданчик	м ²	376,47	0,6	225,88
6	Дитячий майданчик	м ²	295,35	0,6	177,21

Директор КП « Житлосервіс «Приозерне»

П. Д. Рибак

П. Д. Рибак

Начальник ЖЕК – 504

А. В. Волченко

А. В. Волченко

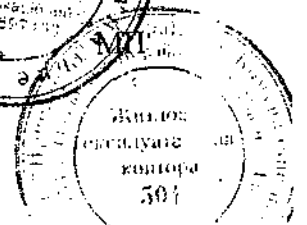

Затверджено
 рішенням КВ/14 сесії Оболонської
 районної у м. Києві ради V скликання
 від 01.04.10 № 28/4

Схема прибудинкової території житлового будинку № 20-а
 по просп. Героїв Сталінграду

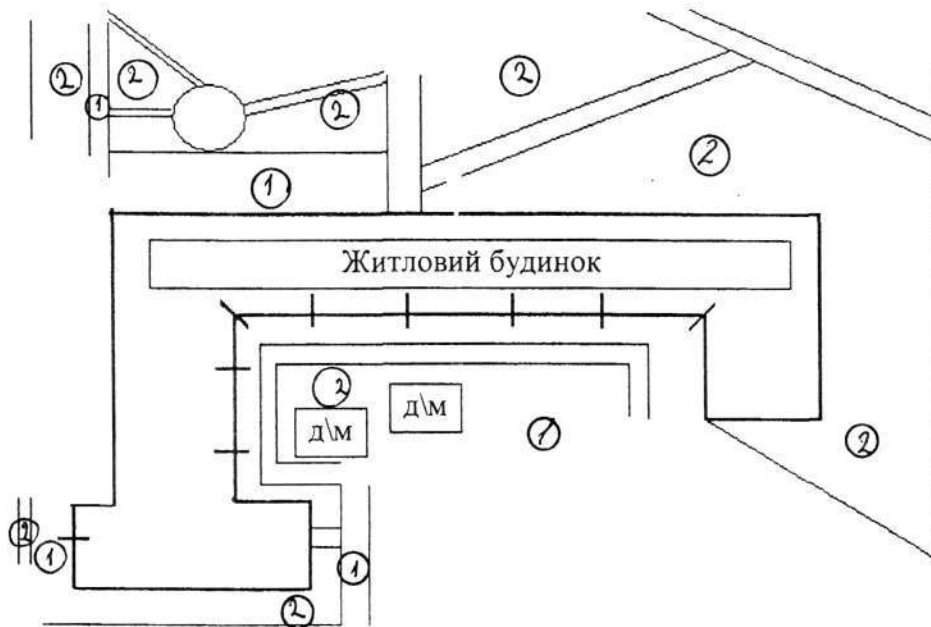

Експлікація :

- 1- газон
- 2- асфальтне покриття

Експлікація

Прибиральних площ прибудинкової території житлового будинку № 20-а по просп.
 Героїв Сталінграду (ЖЕК – 504) станом на « ___ » _____ 2010 р.

№ п/п	Найменування об'ємних показників	Один. виміру	Натуральні об'єми	Коеф. привед	Приведена площа
1	Тротуари повздож вулиць	м 2		1,0	
2	Двори	м 2	6829,62	0,6	4097,77
3	Дворові газони	м 2	8370,03	0,3	2511,01
4	Вуличні газони	м 2		0,6	
5	Спортивний майданчик	м 2	528,48	0,6	317,09
6	Дитячий майданчик	м 2	414,60	0,6	248,76

Директор КП « Житлосервіс «Приозерне»

[Signature]

П. Д. Рибак

Начальник ЖЕК – 504

[Signature]

А. В. Волченко



Затверджено
 рішенням № 116 сесії Оболонської
 районної у м. Києві ради ✓ скликання
 від 01.04.10 № 2879.

Схема прибудинкової території житлового будинку № 20-б
 по просп. Героїв Сталінграду

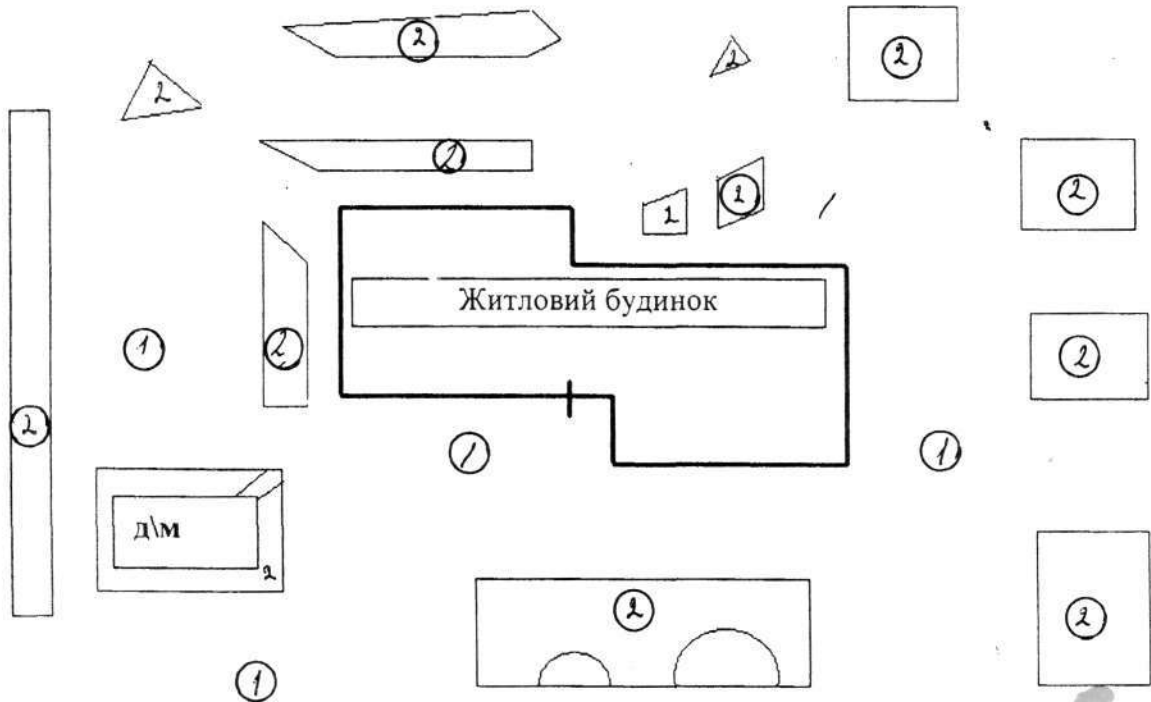

Експлікація :

- 1- газон
- 2- асфальтне покриття

Експлікація

Прибиральних площ прибудинкової території житлового будинку № 20-б по просп.
 Героїв Сталінграду (ЖЕК – 504) станом на « ___ » _____ 2010 р.

№ п/п	Найменування об'ємних показників	Один. виміру	Натуральні об'єми	Коеф. Привед	Приведена площа
1	Тротуари повздовж вулиць	м 2		1,0	
2	Двори	м 2	1283,45	0,6	770,07
3	Дворові газони	м 2	3237,70	0,3	971,31
4	Вуличні газони	м 2		0,6	
5	Спортивний майданчик	м 2	106,48	0,6	63,88
6	Дитячий майданчик	м 2	83,54	0,6	50,124

Директор КП « Житлосервіс «Приозерне»

[Signature]

П. Д. Рибак



Начальник ЖЕК – 504

[Signature]

А. В. Водченко

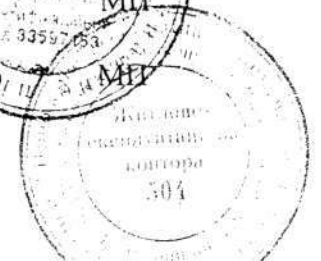

Затверджено
 рішенням XV сесії Оболонської
 районної у м. Києві ради V скликання
 від 01.04.10 № 28/4

Схема прибудинкової території житлового будинку № 25
 по просп. Героїв Сталінграду

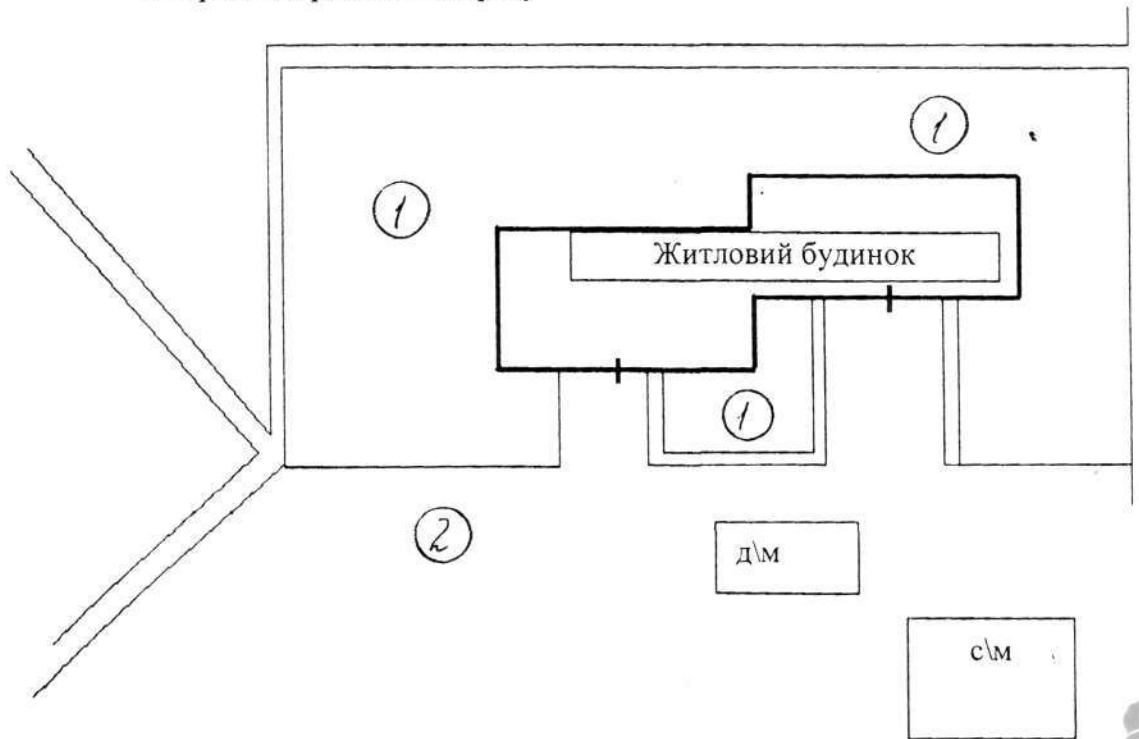

Експлікація :

- 1- газон
- 2- асфальтне покриття

Експлікація

Прибиральних площ прибудинкової території житлового будинку № 25 по просп. Героїв
 Сталінграду (ЖЕК – 504) станом на « 01 » 04 2010 р.

№ п/п	Найменування об'ємних показників	Один. виміру	Натуральні об'єми	Коеф. Привед	Приведена площа
1	Тротуари повздовж вулиць	м 2		1,0	
2	Двори	м 2	2048	0,6	1228,8
3	Дворові газони	м 2	1940,00	0,3	582,00
4	Вуличні газони	м 2	5604	0,6	3362,4
5	Спортивний майданчик	м 2	153,11	0,6	91,87
6	Дитячий майданчик	м 2	120,12	0,6	72,072

Директор КП « Житлосервіс «Приозерне»

П. Д. Рибак

Начальник ЖЕК – 504

А. В. Водченко



Затверджено

3 оригіналом згідно рішенням XXVIII сесії Оболонської районної у м. Києві ради V скликання від 01.07.10 № 28/4
Оболонська районна у м. Києві рада

Схема прибудинкової території житлового будинку № 25-а по просп. Героїв Сталінграду

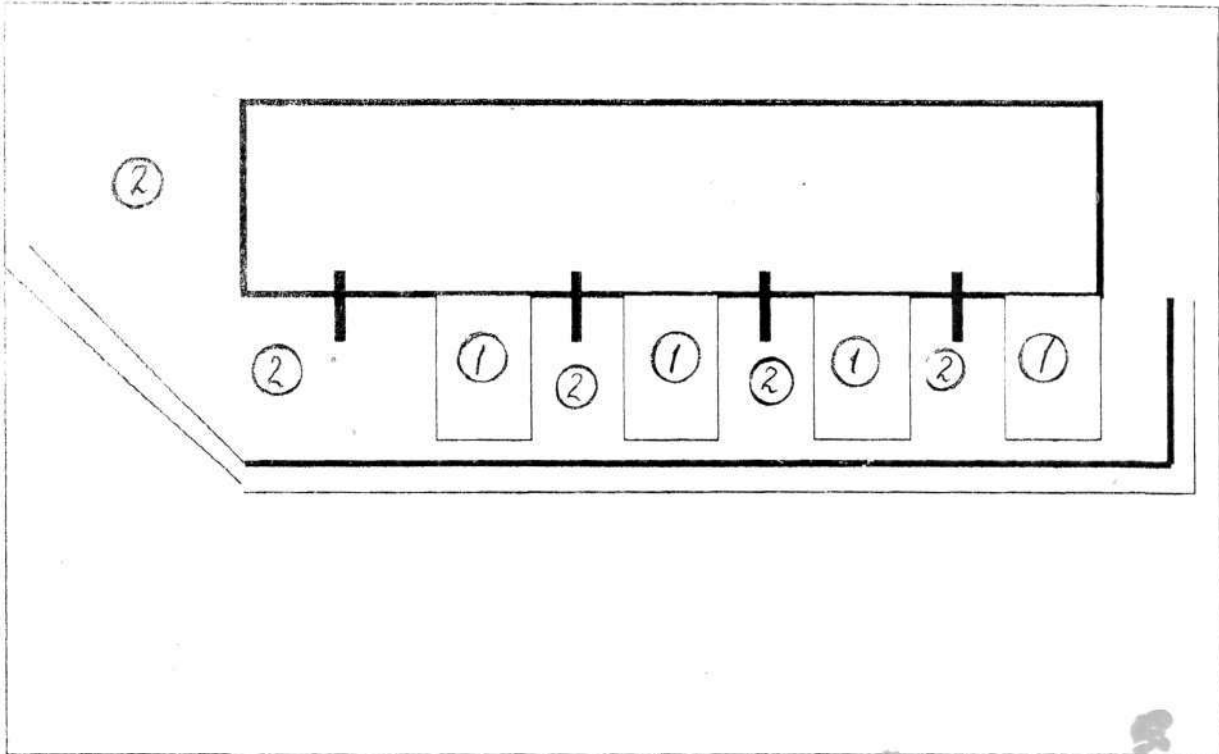

Експлікація:

1-газон

2-асфальтне покриття

Експлікація

Прибиральних площ прибудинкової території житлового будинку №25-а по просп. Героїв Сталінграду (ЖЕК) станом на «01» 07 2010р.

№ п/н	Найменування об'ємних показників	Один. виміру	Натуральні об'єми	Коеф. привед	Приведена площа
1	Тротуари по вздовж вулиць	м ²		1,0	
2	Двори	м ²	426	0,6	255,6
3	Дворові газони	м ²	693	0,3	207,9
4	Вуличні газони	м ²		0,6	
5	Спортивний майданчик	м ²	96,86	0,6	58,12
6	Дитячий майданчик	м ²	75,99	0,6	45,59

Директор КП «Житлосервіс «Приозерне»

Григорук П.Д. Рибак МП

Начальник ЖЕК-504

Водченко А.В. Водченко МП



Затверджено
 рішенням XXVIII сесії Оболонської
 районної у м. Києві ради скликання
 від 01.04.20 № 28/4

Схема прибудинкової території житлового будинку № 27-а
 по просп. Героїв Сталінграду

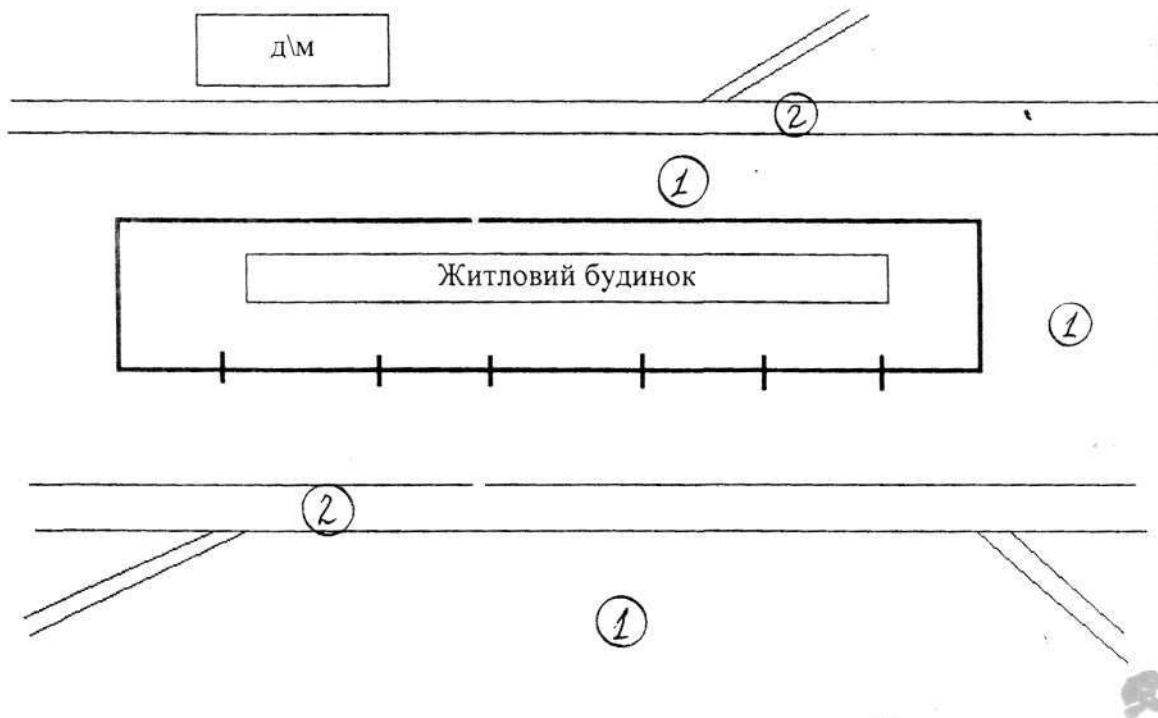

Експлікація :

- 1- газон
- 2- асфальтне покриття

Експлікація

Прибиральних площ прибудинкової території житлового будинку № 27-а по просп.
 Героїв Сталінграду (ЖЕК – 504) станом на «01» 04 2010 р.

№ п/п	Найменування об'ємних показників	Один. виміру	Натуральні об'єми	Коеф. Привед	Приведена площа
1	Тротуари повздовж вулиць	м 2		1,0	
2	Двори	м 2	1994,5	0,6	1197,7
3	Дворові газони	м 2	9306,00	0,3	2791,80
4	Вуличні газони	м 2		0,6	
5	Спортивний майданчик	м 2	455,04	0,6	273,024
6	Дитячий майданчик	м 2	356,99	0,6	214,194

Директор КП « Житлосервіс «Приозерне»

Начальник ЖЕК – 504

[Handwritten signature]
[Handwritten signature]



Затверджено
 рішенням XXVIII сесії Оболонської
 районної у м. Києві ради V скликання
 від 01.04.10 № 28/4

схема прибудинкової території житлового будинку № 10 по пр. Оболонському

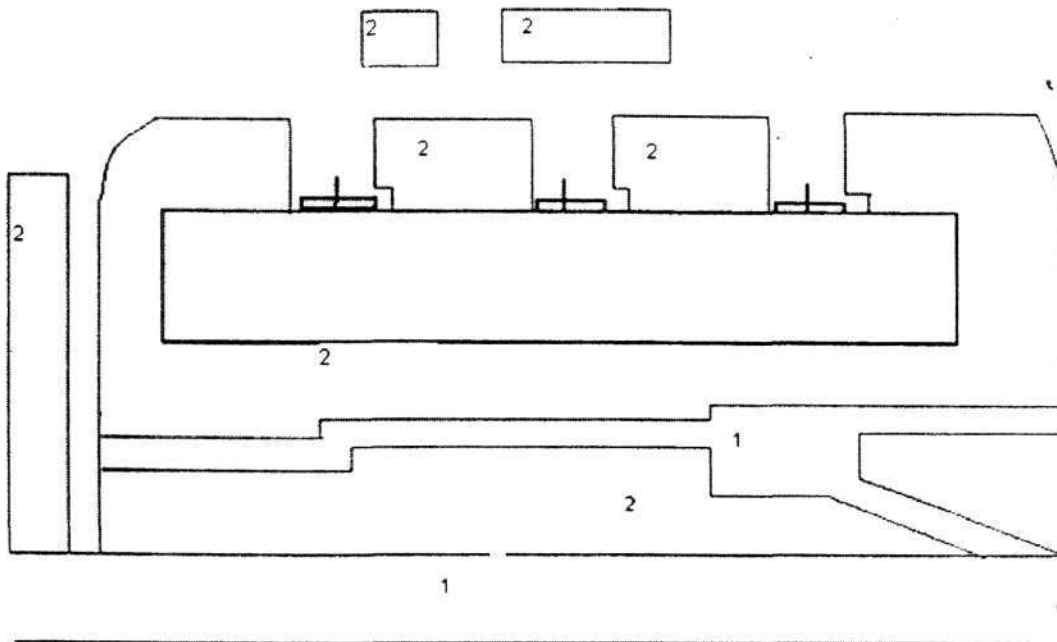

Експлікація

1-асфальтове покриття

2-газон

ЕКСПЛІКАЦІЯ

Прибиральних площ прибудинкової території житлового будинку № 10 по
 пр. Оболонському (ЖЕК-504) таном на « 01 » 04 2010 рік

№ п/п	Найменування об'ємних показників	Один. виміру	Натуральні об'єми	Коеф. привед.	Приведена площа
1	Тротуари та вздовж вулиць	м ²	465	1,0	465,0
2	Двори	м ²	608,0	0,6	364,8
3	Дворові газони	м ²	2675,5	0,3	802,65
4	Вуличні газони	м ²	1259,0	0,6	755,4
5	Спортивний майданчик	м ²	104,47	0,6	62,68
6	Дитячий майданчик	м ²	81,96	0,6	49,18

Директор КП «Житлосервіс «Приозерне»

/ Начальник ЖЕК-504

Г.Д.Рибак

А.В.Водченко

3 оригіналом згідно

Оболонська районна у м. Києві рада

Затверджено рішенням XXIII сесії Оболонської районної у м. Києві ради V скликання від 01.07.10 № 28/4

Схема прибудинкової території житлового будинку № 10 А по пр. Оболонський

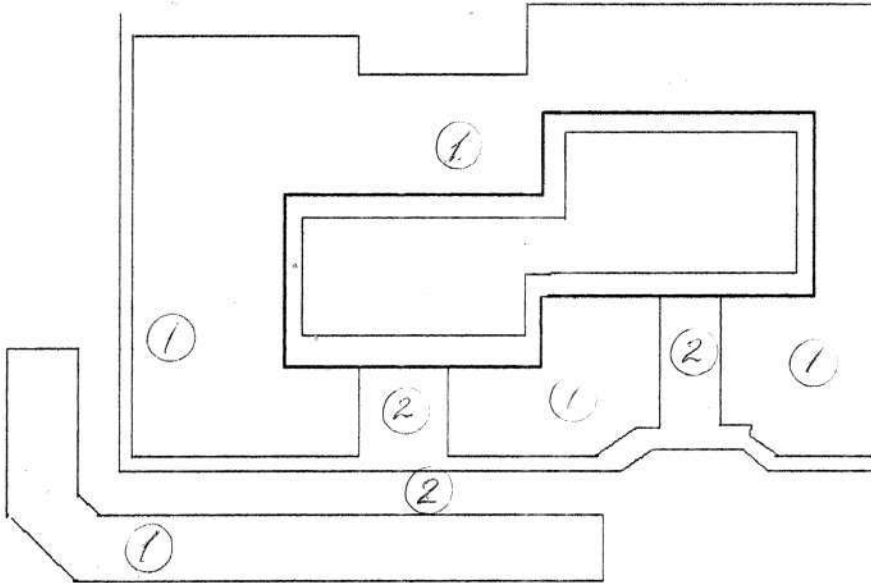

Експлікація

1-газон

2-асфальтне покриття

ЕКСПЛІКАЦІЯ

Прибиральних площ прибудинкової території житлового будинку 10 А по пр. Оболонський (ЖЕК - 504) станом на 01.07 2010 рік.

№ п/п	Найменування об'ємних показників	Один. виміру	Натуральні об'єми	Коеф. привед.	Приведена площа
1.	Трогуари по вздовж улиць	м2	-----	1	-----
2.	Двори	м2	1940	0.6	1164
3.	Дворові газони	м2	1638	0.3	491,4
4.	Вуличні газони	м2	-----	0.6	-----
5.	Спортивний майданчик	м2	47,87	0.6	28,72
6.	Дитячий майданчик	м2	37,55	0.6	22,53

Директор КП "Житлосервіс"Приозерне"

Начальник ЖЕК - 504



3 оригіналом згідно

Затверджено рішенням IX сесії Оболонської районної у м. Києві ради № 24/9 скликання від 01.07.10

Схема прибудинкової території житлового будинку № 10 Б по пр. Оболонській

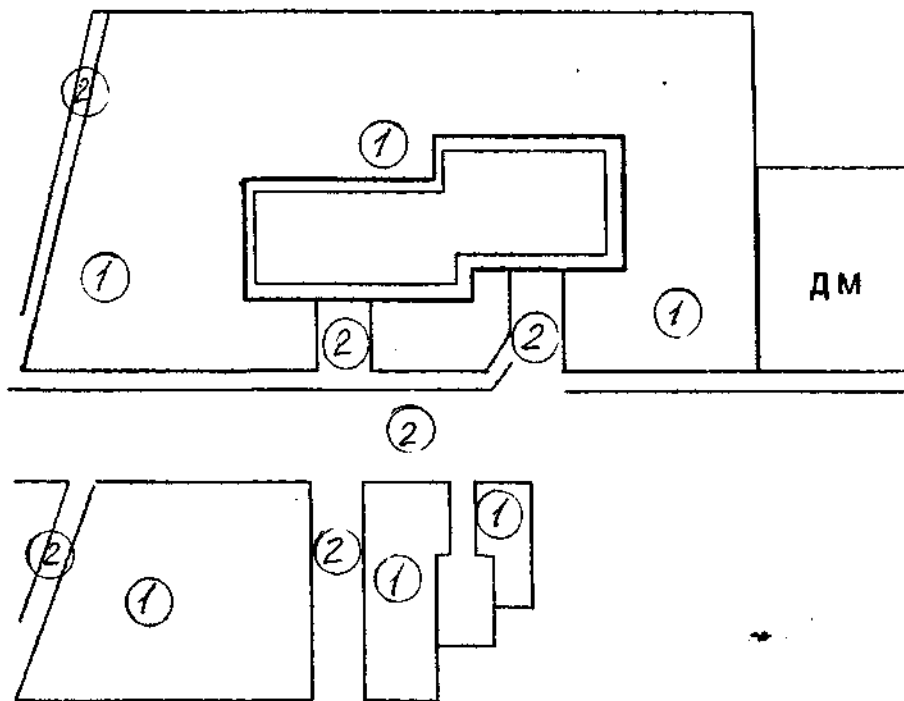

Експлікація

1-газон

2-асфальтне покриття

ЕКСПЛІКАЦІЯ

Прибиральних площ прибудинкової території житлового будинку 10 Б по пр. Оболонській (ЖЕК - 504) станом на «01» 07 2010 рік.

№ п/п	Найменування об'єктів показників	Одини виміру	Натуральні об'єкти	Коеф. привед.	Приведена площа
1.	Тротуарн по вздовж узлість	м2	-----	1	-----
2.	Двори	м2	1345	0.6	807
3.	Дворові газони	м2	2375	0.3	712.5
4.	Вуличні газони	м2	-----	0.6	-----
5.	Спортивний майданчик	м2	48,13	0.6	28,88
6.	Дитячий майданчик	м2	37,76	0.6	22,66

Директор КП "Житлосервіс" Приозерне" _____

Начальник ЖЕК - 504 _____

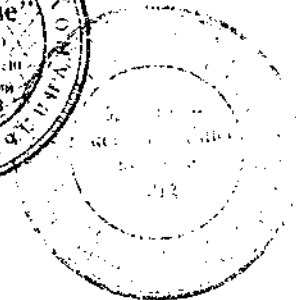
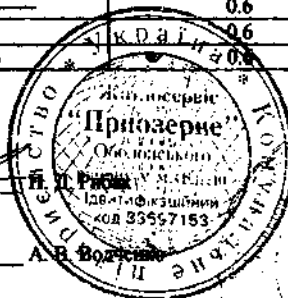

3 оригіналом згідно

Оболонська
районна у м. Києві

Затверджено

рішенням XXVIII сесії Оболонської
районної у м. Києві ради V скликання
від 01.07.10 № 28/4

схема прибудинкової території житлового будинку № 10-в по пр. Оболонському

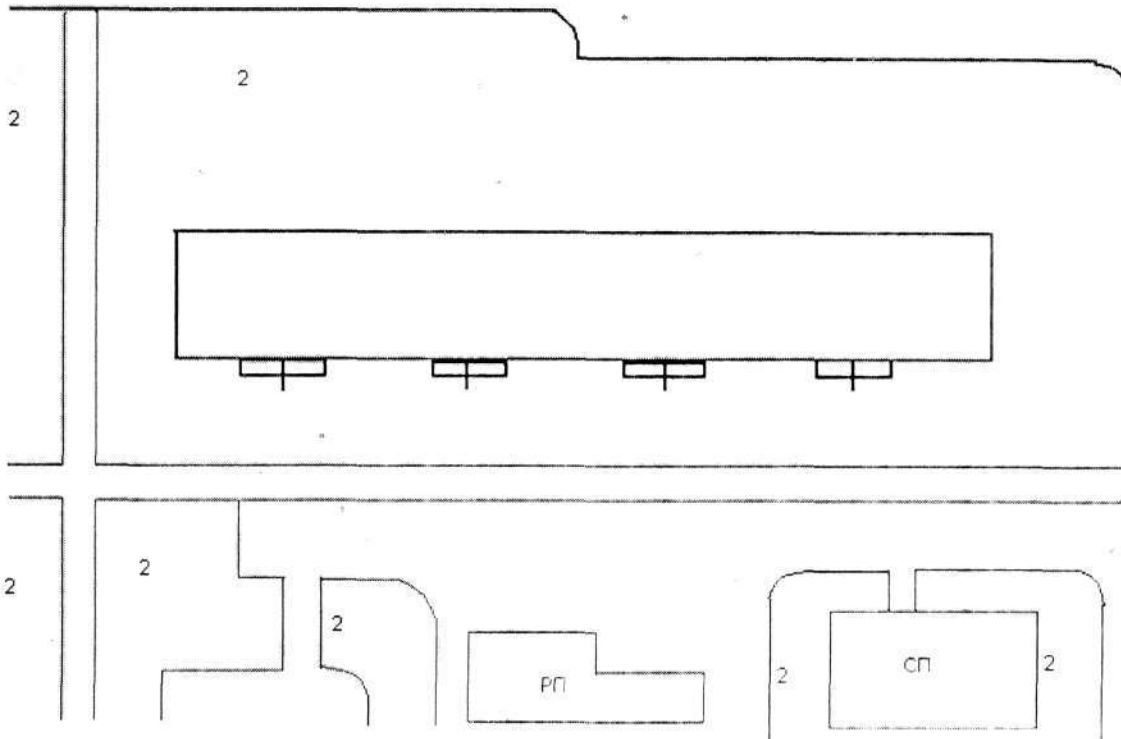

Експлікація

1-асфальтове покриття

2-газон

ЕКСПЛІКАЦІЯ

Прибиральних площ прибудинкової території житлового будинку № 10-в по пр. Оболонському (ЖЕК-504) станом на « 01 » 07 2010 рік

№ п/п	Найменування об'ємних показників	Один. виміру	Натуральні об'єми	Коеф. привед.	Приведена площа
1	Тротуари та вздовж вулиць	м ²	-----	-----	-----
2	Двори	м ²	489,5	0,6	293,7
3	Дворові газони	м ²	3220,5	0,3	966,15
4	Вуличні газони	м ²	-----	-----	-----
5	Спортивний майданчик	м ²	104,06	0,6	62,44
6	Дитячий майданчик	м ²	81,64	0,6	48,98

Директор КП «Житлосервіс «Приозерне»

/ Начальник ЖЕК-504



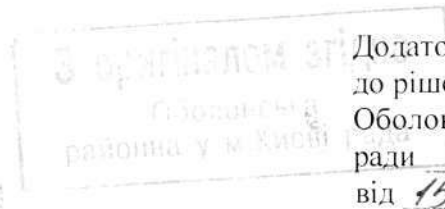

Додаток 10
до рішення № 10 сесії
Оболонської районної у м. Києві
ради ✓ скликання
від 15.10.10 № 30/4

Схема прибудинкової території житлового будинку № 12
по проспекту Оболонський

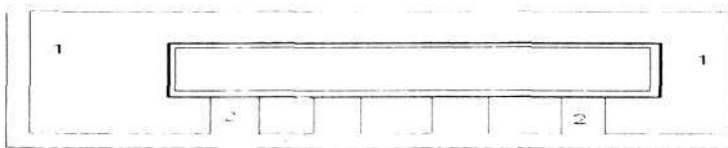

Експлікація
1-газон
2-асфальтне покриття

ЕКСПЛІКАЦІЯ

Прибиральних площ прибудинкової території житлового будинку 12
по проспекту Оболонський (ЖЕК - 504) станом на « » _____ 2010 р.

№ п/п	Найменування об'ємних показників	Один. виміру	Натуральні об'єми	Коефіцієнт приведення	Приведена площа
1.	Тротуари по вздовж улиць	м2	140.00	1.0	140.00
2.	Двори	м2	1546.00	0.6	927.6
3.	Дворові газони	м2	3012.00	0.3	903.6
4.	Вуличні газони	м2	984.00	0.2	590.4
5.	Спортивний майданчик	м2	137.00	0.6	82.20
6.	Дитячий майданчик	м2	107.48	0.6	64.49

В.о.начальника ЖЕК - 504

В.о.директора КП «Житлосервіс«Приозерне»



І.О.Мартиновська

Т.В.Сонюк

3 оригіналом згідно

Затверджено
 рішенням XXVIII сесії Оболонської
 районної у.м. Київ ради V сесії скликання
 від 01.04.10 № 28/4

Схема прибудинкової території житлового будинку № 12 А
 по пр. Оболонський

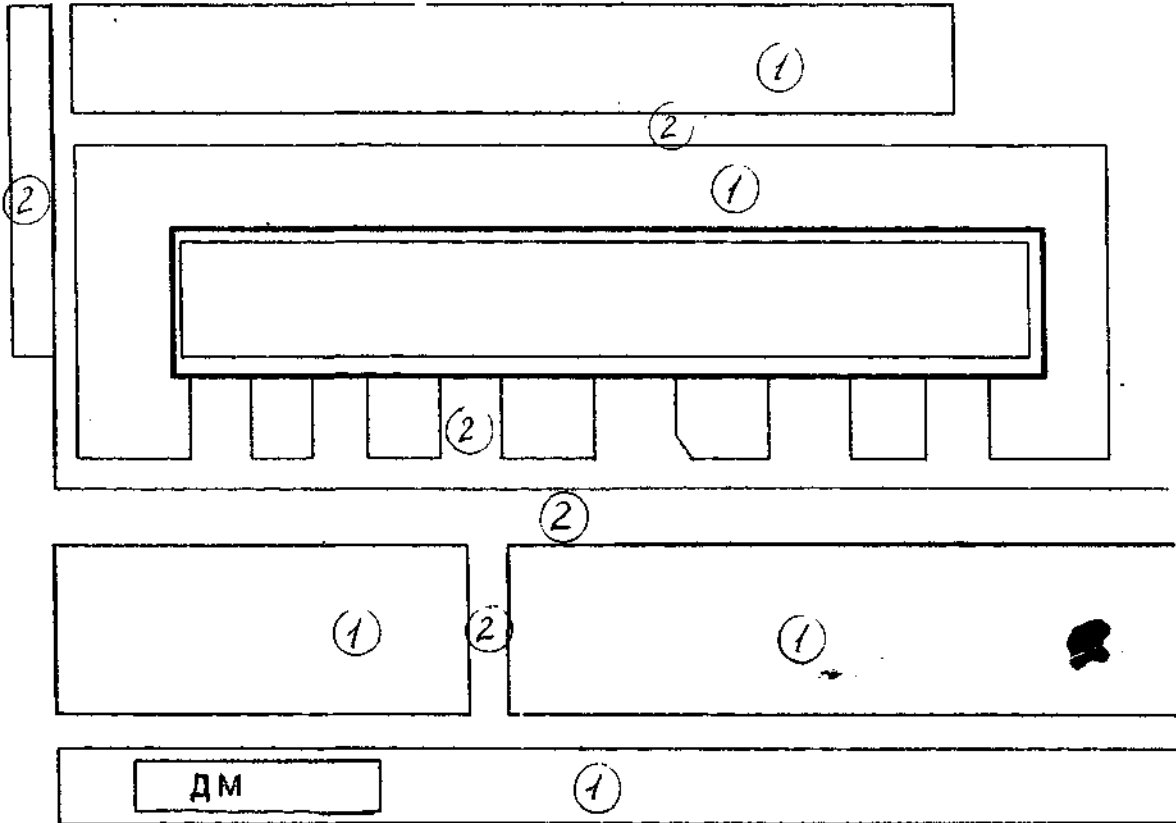

Експлікація
 1-газон
 2-асфальтне покриття

ЕКСПЛІКАЦІЯ

Прибиральних площ прибудинкової території житлового будинку 12 А
 по пр. Оболонський (ЖЕК - 504) станом на «01» 04 2010 рік.

№ п/п	Найменування об'ємних показників	Одм. виміру	Натуральні об'єми	Коеф. привед.	Приведена площа
1.	Тротуари по вздовж улиць	м2	-----	1	-----
2.	Двори	м2	4290	0.6	2574
3.	Дворові газони	м2	6577	0.3	1973,1
4.	Вуличні газони	м2	-----	0.6	-----
5.	Спортивний майданчик	м2	138,42	0.6	83,05
6.	Дитячий майданчик	м2	108,89 *	0.6	65,15

Директор КП "Житлосервіс" Приозерне

Начальник ЖЕК - 504

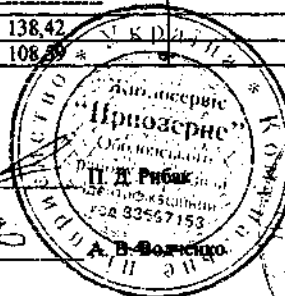

Оболонська

м. Києві рада

Затверджено
 рішенням XVIII сесії Оболонської
 районної у м. Києві ради V скликання
 від 01.04.10 № 22/4

Схема прибудинкової території житлового будинку № 14 А
 по пр. Оболонський

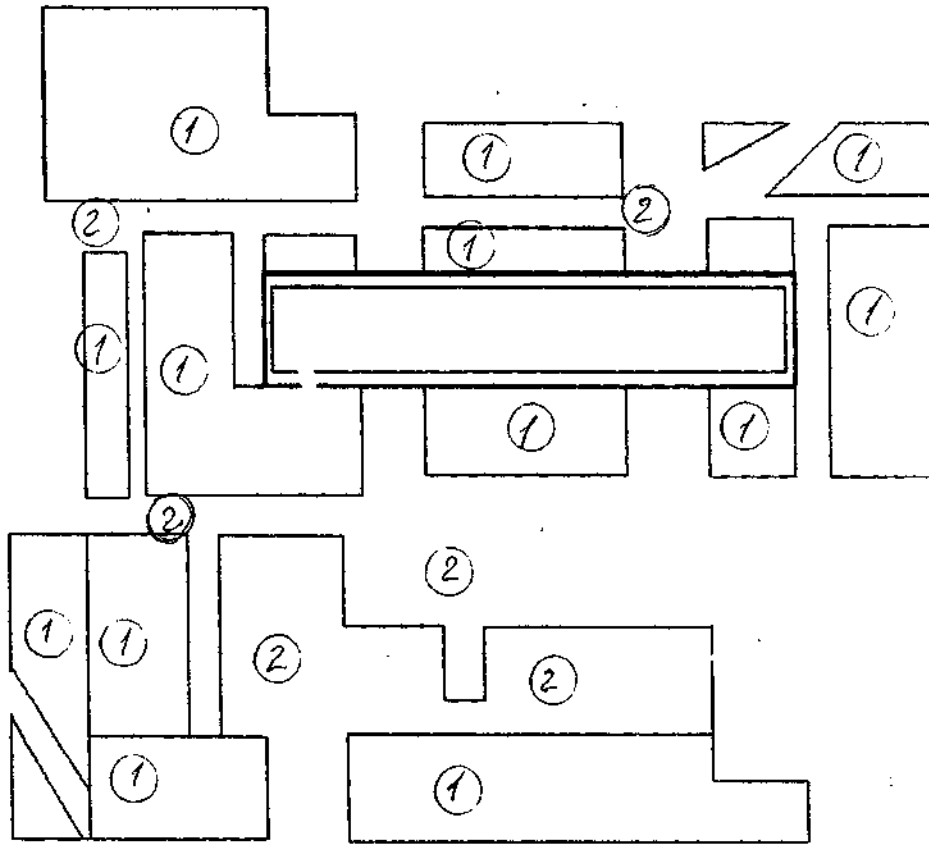

Експлікація

1-газон

2-асфальтне покриття

ЕКСПЛІКАЦІЯ

Прибудинкових площ прибудинкової території житлового будинку 14 А
 по пр. Оболонський (ЖЕК - 504) станом на «01» 07 2010 рік.

№ п/п	Найменування об'єктних показників	Одін. виміру	Натуральні об'єми	Коеф. привел.	Приведена площа
1.	Тротуари по вздовж улиць	м2	---	1	---
2.	Двори	м2	3352	0.6	2011,2
3.	Дворові газони	м2	8271	0.3	2481
4.	Вуличні газони	м2	841	0.6	504,6
5.	Спортивний майданчик	м2	152,34	0.6	91,4
6.	Дитячий майданчик	м2	119,51	0.6	71,71

Директор КП "Житлосервіс" Приозерне

П. Д. Рибак

Начальник ЖЕК - 504

А. В. Водченко

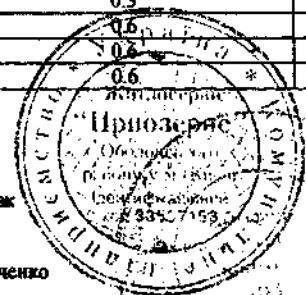

Затверджено
 рішенням XVII сесії Оболонської
 районної у м. Києві ради скликання
 від 01.04.20 № 08/4

Схема прибудинкової території житлового будинку № 14 Б
 по пр. Оболонський

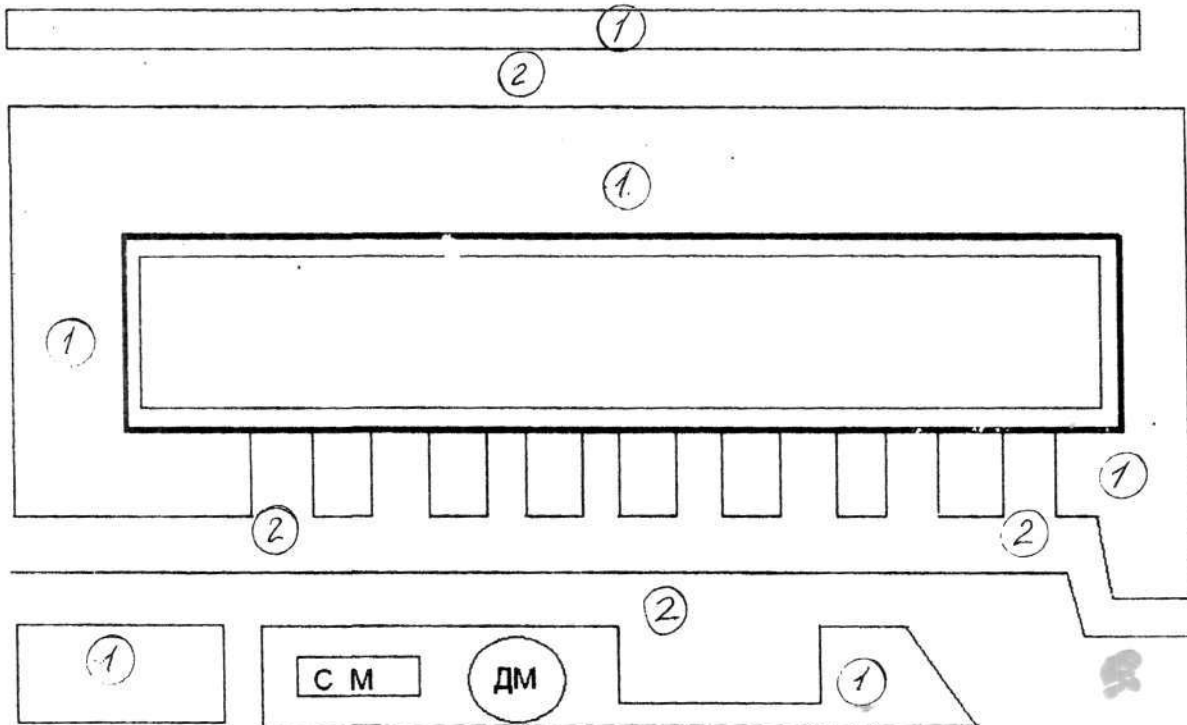

Експлікація
 1-газон
 2-асфальтне покриття

ЕКСПЛІКАЦІЯ

Прибиральних площ прибудинкової території житлового будинку 14 Б
 по пр. Оболонський (ЖЕК - 504) станом на «01» 04 2010 рік.

№ п/п	Найменування об'ємних показників	Один. виміру	Натуральні об'єми	Коеф. привед.	Приведена площа
1.	Тротуари по вздовж улиць	м2	-----	1	-----
2.	Двори	м2	5037	0.6	3022,2
3.	Дворові газони	м2	9867,5	0.3	2960,25
4.	Вуличні газони	м2	-----	0.6	-----
5.	Спортивний майданчик	м2	203,02	0.6	121,81
6.	Дитячий майданчик	м2	159,28	0.6	95,57

Директор КП "Житлосервіс"Приозерне" *[Signature]*

Начальник ЖЕК - 504 *[Signature]*

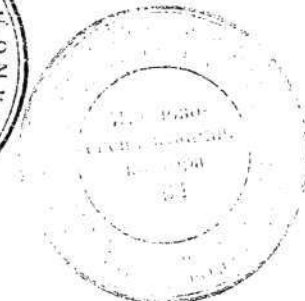

3 алом згідно
Оболонська
Київська рада

Затверджено
 рішенням XVIII сесії Оболонської
 районної у м. Києві ради V скликання
 від 02.04.10 № 227

Схема прибудинкової території житлового будинку № 14 В
 по пр. Оболонський

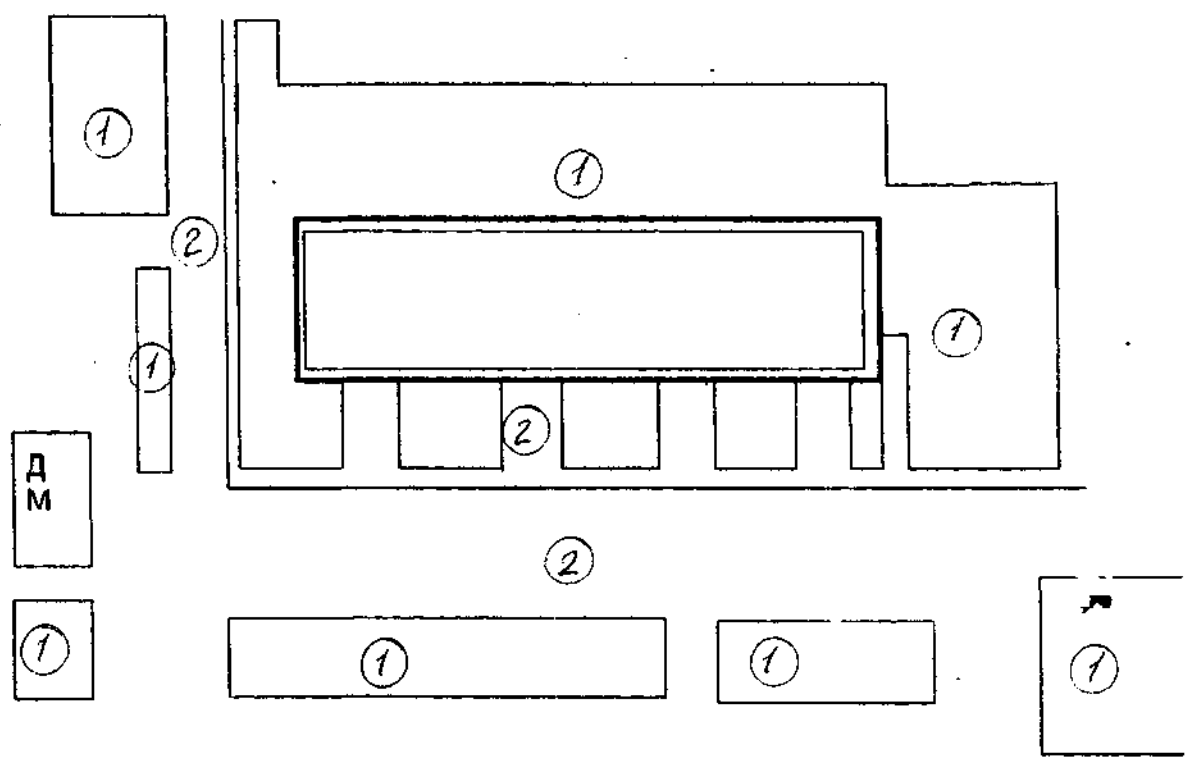

Експлікація
 1-газон
 2-асфальтне покриття

ЕКСПЛІКАЦІЯ

Приблизьних площ прибудинкової території житлового будинку 14 В
 по пр. Оболонський (ЖЕК - 504) станом на «02» 04 2010 рік.

№ п/п	Найменування об'ємних показників	Одн. виміру	Натуральні об'єми	Коеф. привед.	Приведена площа
1.	Тротуари по вздовж улиць	м2	-----	1	-----
2.	Двори	м2	3305	0.6	1983
3.	Дворові газони	м2	5465	0.3	1639,5
4.	Вуличні газони	м2	-----	0.6	-----
5.	Спортивний майданчик	м2	136,88	0.6	82,13
6.	Дитячий майданчик	м2	107,39	0.6	64,43

Директор КП "Житлосервіс "Пріозерне" _____

Начальник ЖЕК - 504 _____

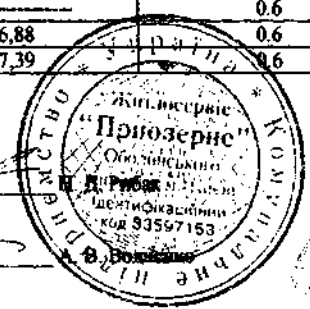

3 оригіналом згідно

Оболонська
районна у м. Києві рада

Затверджено
рішенням XXVII сесії Оболонської
районної у м. Києві ради скликання
від 01.07.10 № 28/4

Схема прибудинкової території житлового будинку № 14Д
по проспекту Оболонський

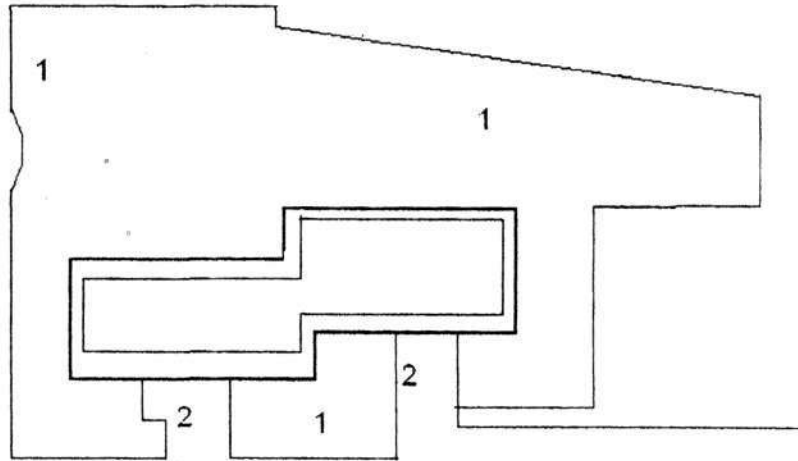

Експлікація

1-газон

2-асфальтне покриття

ЕКСПЛІКАЦІЯ

Прибиральних площ прибудинкової території житлового будинку 14 Д

По проспект Оболонський (ЖЕК - 504) станом на «01» 07 2010 рік.

№ п/п	Найменування об'ємних показників	Один. виміру	Натуральні об'єми	Коеф. привед	Приведені площі
1.	Тротуари по вздовж улиць	м2	-----	1	-----
2.	Двори	м2	108	0.6	64,8
3.	Дворові газони	м2	2668	0.3	800,4
4.	Вуличні газони	м2	-----	0.2	-----
5.	Спортивний майданчик	м2	47,75	0.6	28,65
6.	Дитячий майданчик	м2	37,46	0.6	22,48

Директор КП "Житлосервіс "Приозерне"

П. Д. Рибак

Начальник ЖЕК - 504

А. В. Водченко

Затверджено
 рішенням XXVIII сесії Оболонської
 районної у.м. Києва ради № 28/9 скликання
 від 01.07.10 № 28/9

Схема прибудинкової території житлового будинку № 14 Ж
 по пр. Оболонський

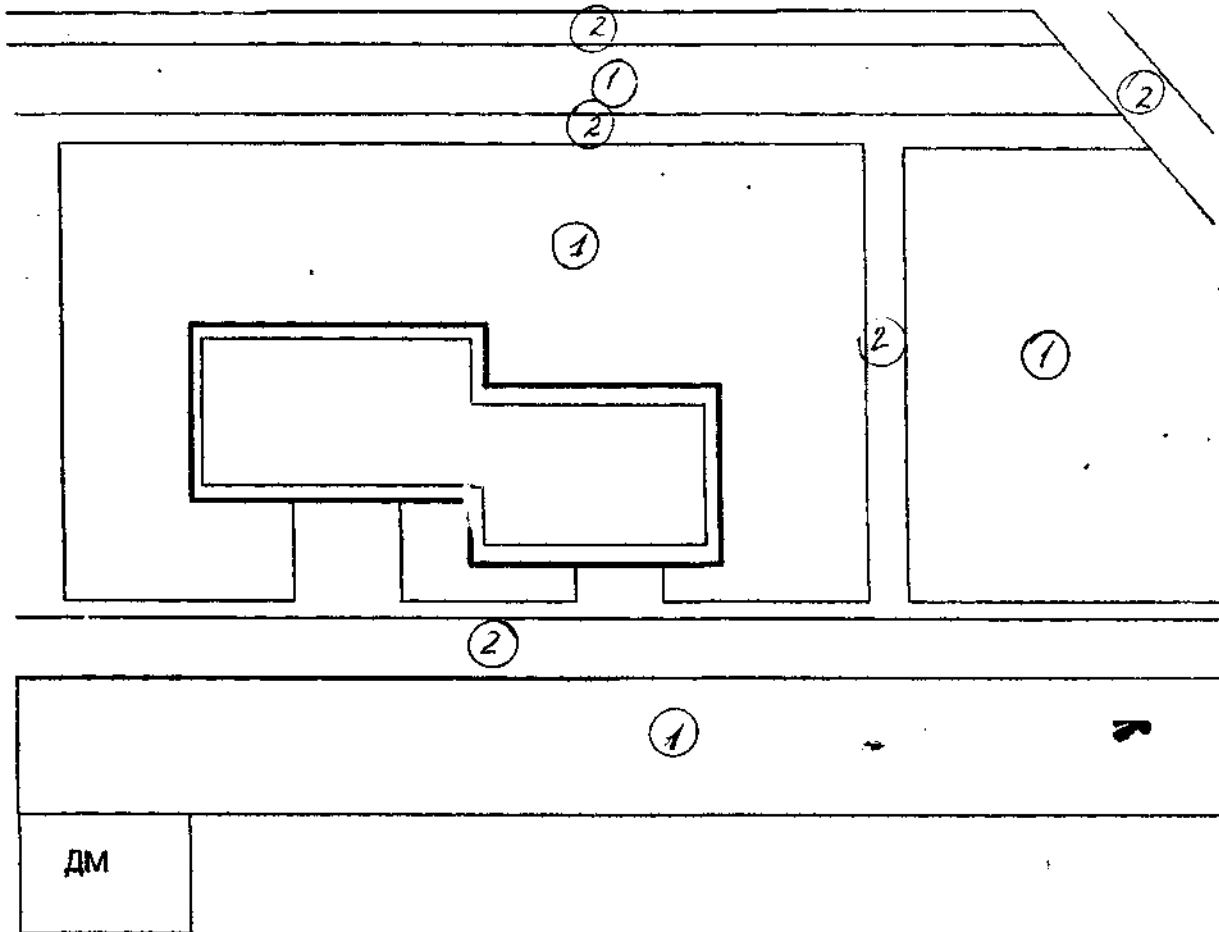

Експлікація
 1-газон
 2-асфальтне покриття

ЕКСПЛІКАЦІЯ

Приблизьних площ прибудинкової території житлового будинку 14 Ж
 по пр. Оболонський (ЖЕК - 504) станом на « » 2010 рік.

№ п/п	Найменування об'єктних показників	Одн. виміру	Натуральні об'єми	Коеф. привед.	Приведена площа
1.	Тротуари по вздовж улиць	м2	-----	1	-----
2.	Двори	м2	985	0.6	591
3.	Дворові газони	м2	2457	0.3	737,1
4.	Вуличні газони	м2	-----	0.6	-----
5.	Спортивний майданчик	м2	72,2	0.6	43,32
6.	Дитячий майданчик	м2	56,64	0.6	33,98

Директор КП "Житлосервіс" "Приозерне"

Начальник ЖЕК - 504

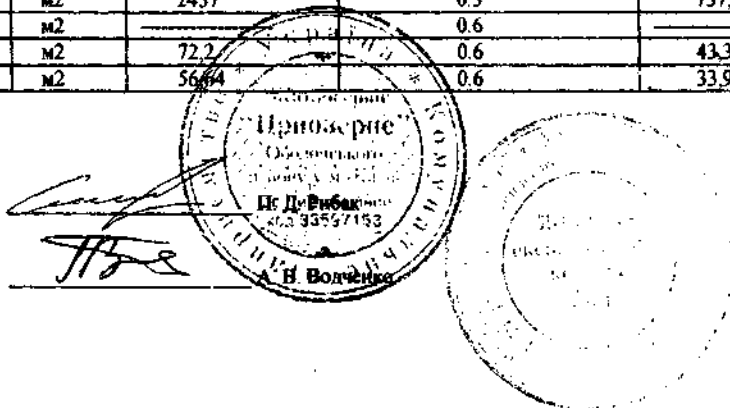

шляхом згідно

Оболонська
міської рада

Затверджено
рішенням XXVIII сесії Оболонської
районної у м. Києві ради У скликання
від 02.04.10 № 289

3

Схема прибудинкової території житлового будинку № 16 (1-4)
по пр. Оболонський

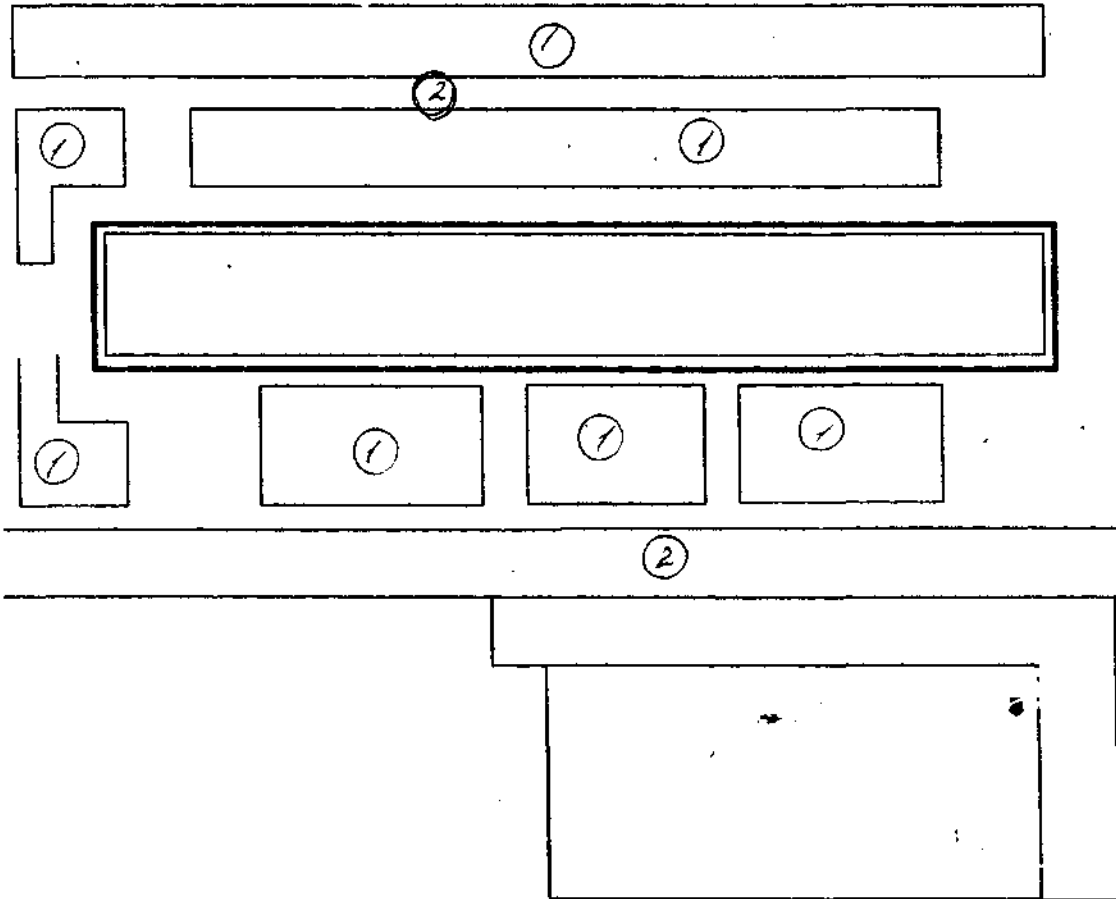

Експлікація
1-газон
2-асфальтне покриття

ЕКСПЛІКАЦІЯ

Приблизних площ прибудинкової території житлового будинку 16 (1-4)
по пр. Оболонський (ЖЕК - 504) станом на 01.07 2010 рік.

№ п/п	Найменування об'єктів показників	Один. виміру	Натуральні об'єми	Коеф. привед.	Приведена площа
1.	Тротуари по вздовж улиць	м2	---	1	---
2.	Двори	м2	414	0.6	248,4
3.	Дворові газони	м2	5220	0.3	1566
4.	Вуличні газони	м2	---	0.6	---
5.	Спортивний майданчик	м2	88,39	0.6	53,04
6.	Дитячий майданчик	м2	69,34	0.6	41,60

Директор КП "Житлосервіс"Приозерне"

[Signature]

П. Д. Рибак

Начальник ЖЕК - 504

[Signature]

А. В. Волосенко

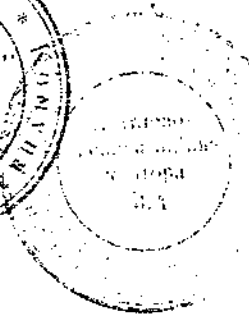
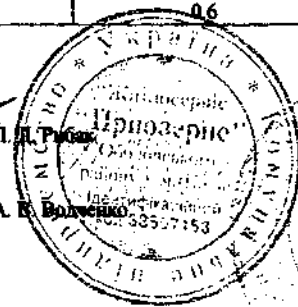

3 оригіналом згідно

Затверджено рішенням XXV сесії Оболонської районної у м. Києві ради № скликання від 01.03.10 № 2874

Схема прибудинкової території житлового будинку № 16 (9-12) по пр. Оболонський

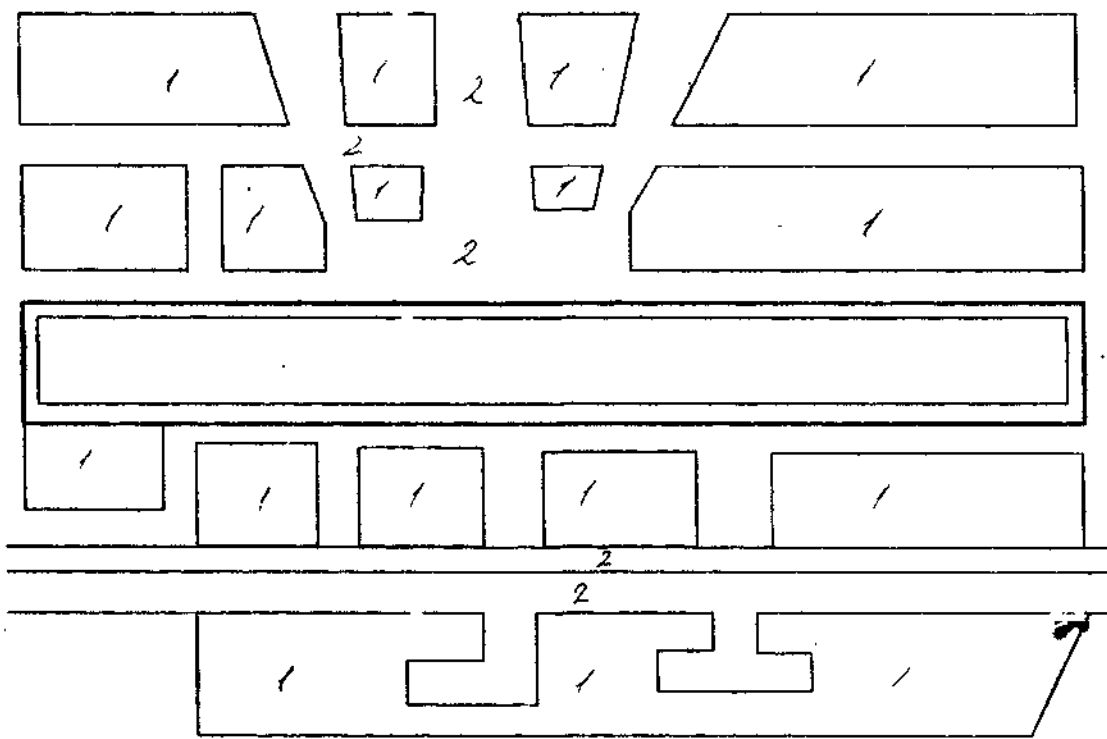

Експлікація
1-газон
2-асфальтне покриття

ЕКСПЛІКАЦІЯ

Приблизьних площ прибудинкової території житлового будинку 16 (9-12) по пр. Оболонський (ЖЕК - 504) станом на «01» 03 2010 рік.

№ п/п	Найменування об'єктів показників	Одн. виміру	Натуральні об'єкти	Коеф. привед.	Приведена площа
1.	Тротуари по вздовж улицы	м2	-----	1	-----
2.	Двори	м2	414	0.6	248,4
3.	Дворові газони	м2	5220	0.3	1566
4.	Вуличні газони	м2	-----	0.6	-----
5.	Спортивний майданчик	м2	88,39	0.6	5303
6.	Дитячий майданчик	м2	69,35	0.6	4161

Директор КП "Житлосервіс" "Прозерне"

Начальник ЖЕК - 504

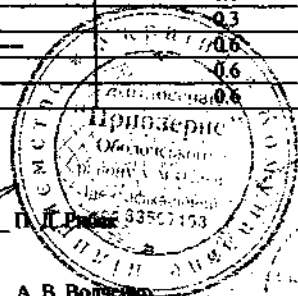

А. В. Волченко

3 оригіналом згідно

Оболонська

Затверджено рішенням XXVIII сесії Оболонської районної у м. Києві ради скликання в д. 01.07.10 № 2879

Схема прибудинкової території житлового будинку № 16 А по пр. Оболонській

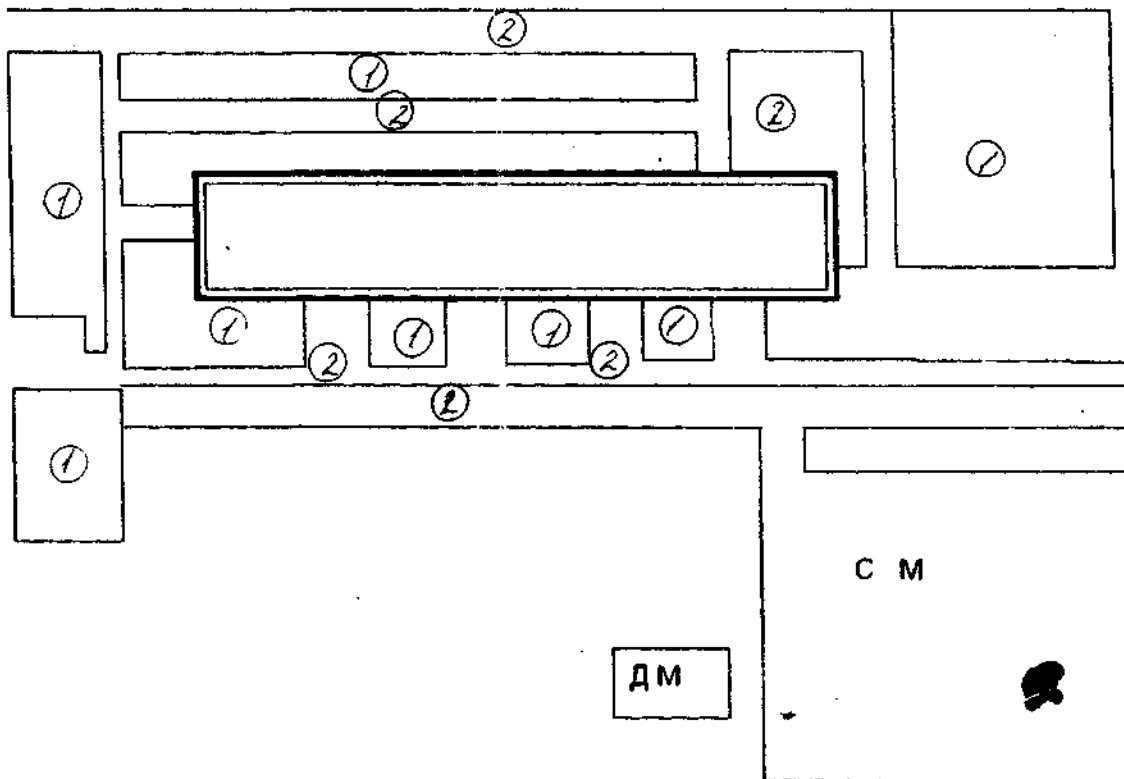

Експлікація

1-газон
2-асфальтне покриття

ЕКСПЛІКАЦІЯ

Приблизьних площ прибудинкової території житлового будинку № 16 А по пр. Оболонській (ЖЕК - 504) станом на «06» 07 2010 рік.

№ п/п	Найменування об'єктів показників	Одін. виміру	Натуральні об'єкти	Коеф. привед.	Приведена площа
1.	Тротуари по вздовж улиць	м2	---	1	---
2.	Двори	м2	796	0.6	477.6
3.	Дворові газони	м2	8900	0.3	2670
4.	Вуличні газони	м2	---	0.6	---
5.	Спортивний майданчик	м2	95.84	0.6	57.50
6.	Дитячий майданчик	м2	75.19	0.6	45.11

Директор КП "Житлосервіс" Приозерне

П. Д. Рибак

Начальник ЖЕК - 504

А. В. Волосін

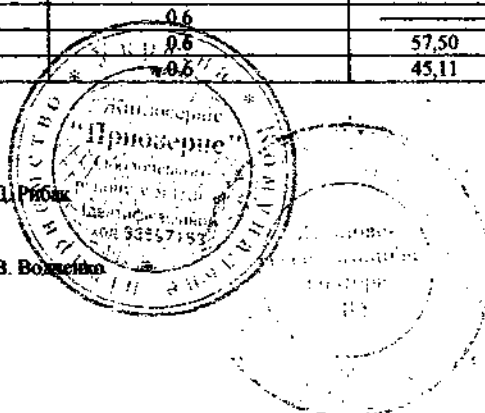

3 оригіналом згідно

Затверджено

рішенням XXVIII сесії Оболонської районної у м. Києві ради ✓ скликання від 01.07.10 № 28/4

схема прибудинкової території житлового будинку № 16-б по пр. Оболонському

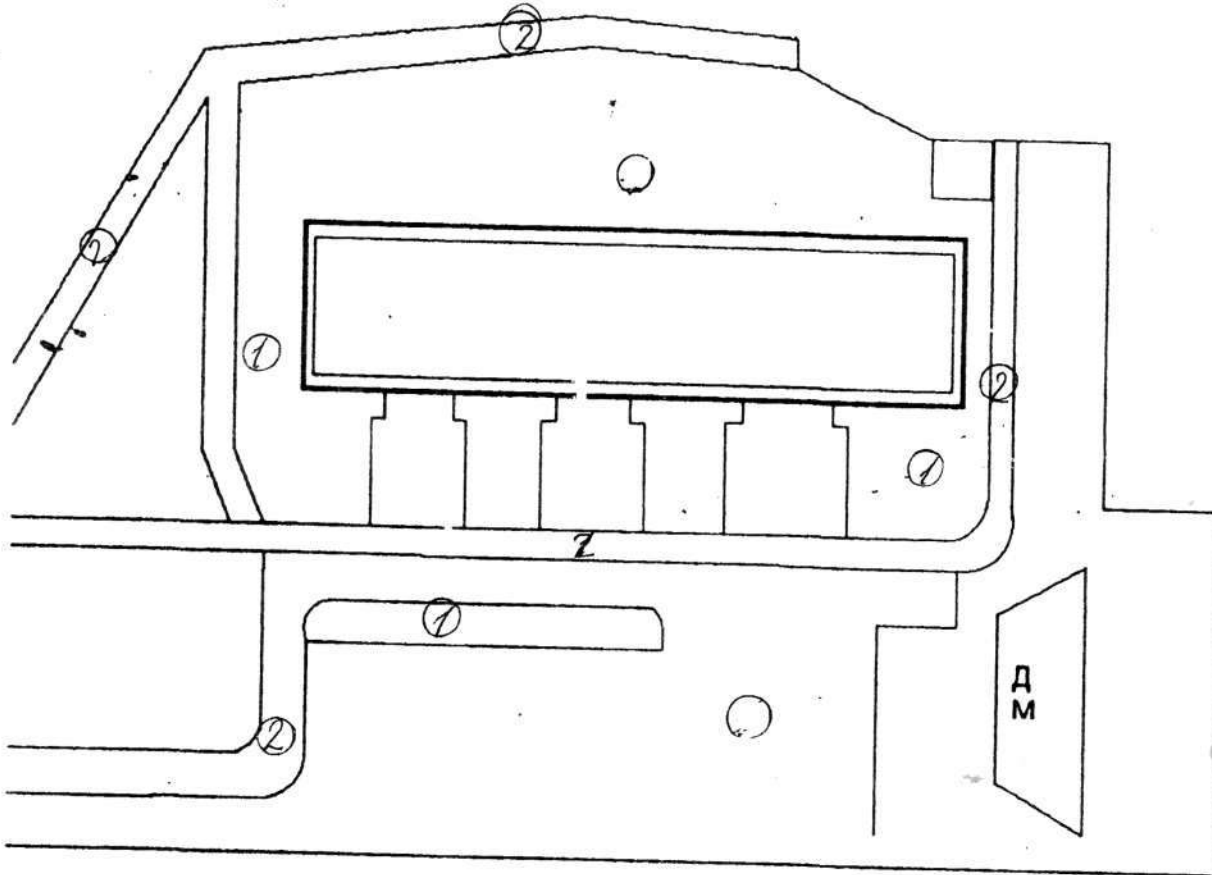

Експлікація

1-газон

2-асфальтове покриття

ЕКСПЛІКАЦІЯ

Прибиральних площ прибудинкової території житлового будинку № 16-б по пр.Оболонському (ЖЕК-504) станом на «01» 07 2010 рік

№ п/п	Найменування об'ємних показників	Один. виміру	Натуральні об'єми	Коеф. привед.	Приведена площа
1	Тротуари та вздовж вулиць	м ²	-----	1	-----
2	Двори	м ²	436	0,6	261,6
3	Дворові газони	м ²	4383	0,3	2112,3
4	Вуличні газони	м ²	-----	0,6	-----
5	Спортивний майданчик	м ²	103,98	0,6	62,39
6	Дитячий майданчик	м ²	81,58	0,6	48,95

Директор КП «Житлосервіс «Приозерне»

Начальник ЖЕК-504

[Handwritten signature]

[Handwritten signature]

П.Д.Рибак

А.В.Водченко

[Official stamps and seals]

Затверджено
 рішенням XXVII сесії Оболонської
 районної у м. Києві ради U скликання
 від 01.04.10 № 28/4

Схема прибудинкової території житлового будинку № 16 В
 по пр. Оболонський

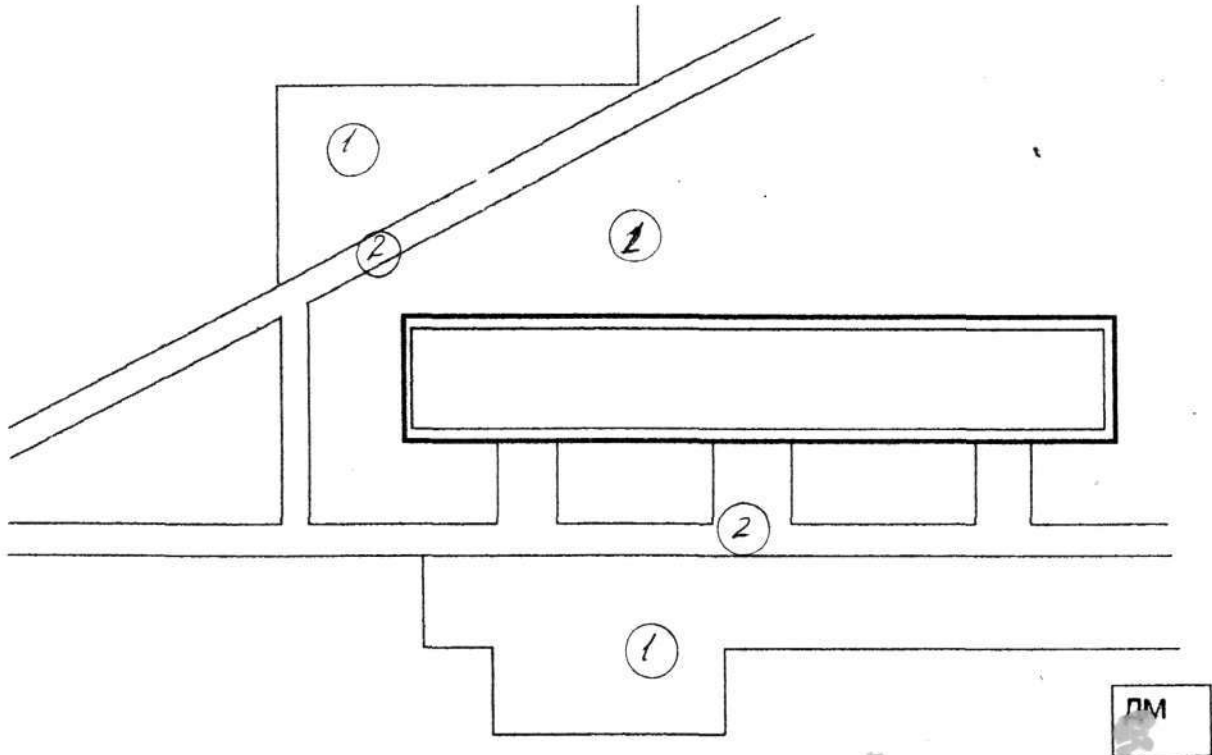

Експлікація
 1-газон
 2-асфальтне покриття

ЕКСПЛІКАЦІЯ

Прибиральних площ прибудинкової території житлового будинку 16 В
 по пр. Оболонський (ЖЕК - 504) станом на «01» 04 2010 рік.

№ п/п	Найменування об'ємних показників	Один. виміру	Натуральні об'єми	Коеф. привед.	Приведена площа
1.	Тротуари по вздовж улиць	м2	-----	1	-----
2.	Двори	м2	436	0.6	261,6
3.	Дворові газони	м2	4105	0.3	1231,5
4.	Вуличні газони	м2	-----	0.6	-----
5.	Спортивний майданчик	м2	105,91	0.6	63,55
6.	Дитячий майданчик	м2	83,09	0.6	49,85

Директор КП "Житлосервіс"Приозерне"

П. Д. Рибак

Начальник ЖЕК - 504

А. В. Волченко

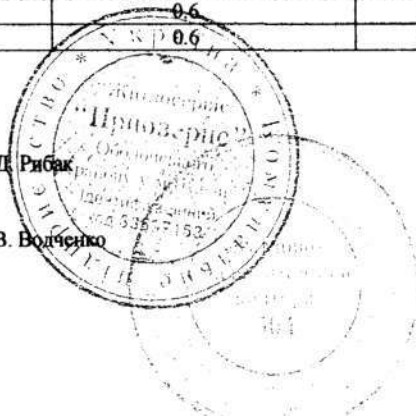

Затверджено
 рішенням XXVIII сесії Оболонської
 районної у м. Києві ради № 27 скликання
 від 01.04.10 № 28/10

Схема прибудинкової території житлового будинку № 16 Є
 по пр. Оболонський

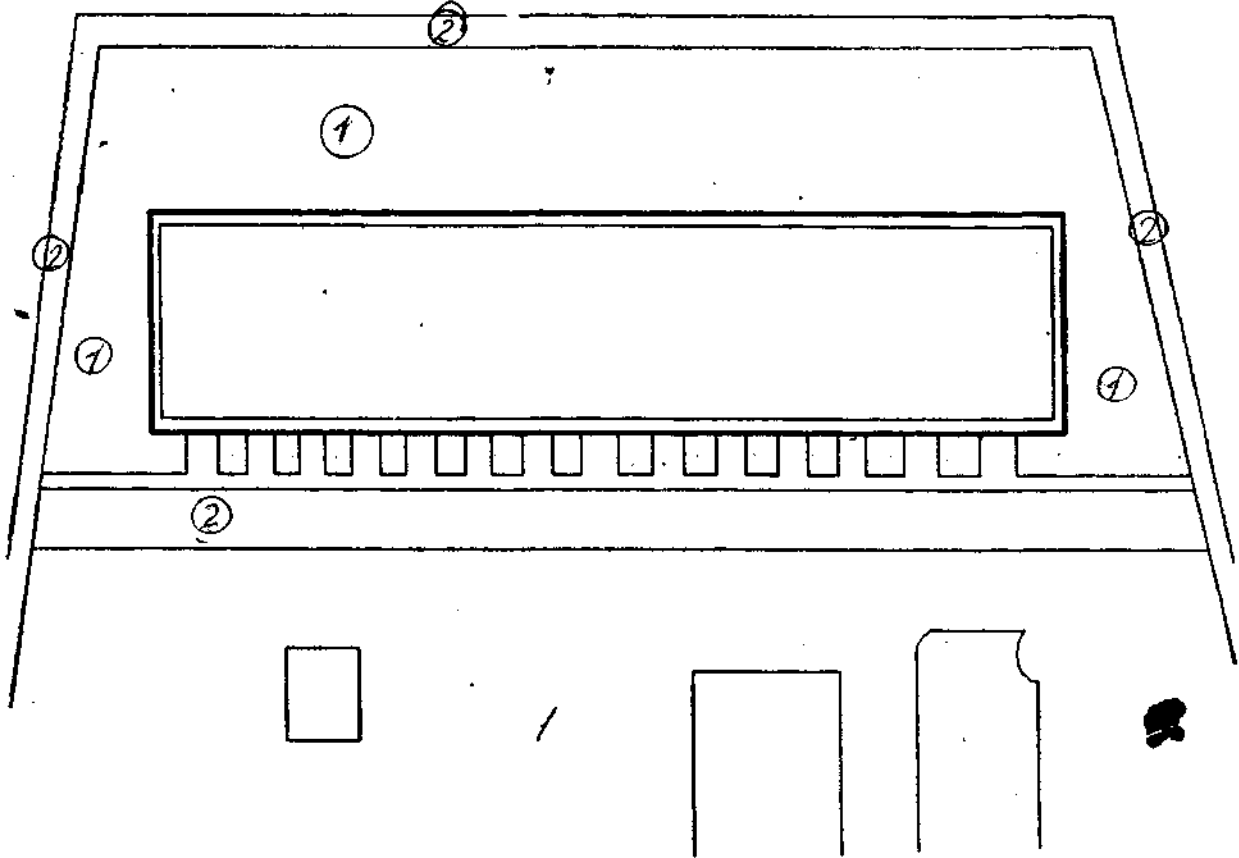

Експлікація

1-газон

2-асфальтне покриття

ЕКСПЛІКАЦІЯ

Прибиральних площ прибудинкової території житлового будинку 16 Є
 по пр. Оболонський (ЖЕК - 504) станом на «01» 04 2010 рік.

№ п/п	Найменування об'єктів показників	Одн. виміру	Натуральні об'єми	Коеф. привед.	Приведена площа
1.	Тротуари по вздовж узлиць	м2	---	1	---
2.	Двори	м2	1619,99	0,6	971,99
3.	Дворові газони	м2	10757	0,3	3223
4.	Вуличні газони	м2	---	0,6	---
5.	Спортивний майданчик	м2	356,19	0,6	213,71
6.	Дитячий майданчик	м2	279,44	0,6	167,66

Директор КП "Житлосервіс "Приозерне"

П. Д. Рибак

Начальник ЖЕК - 504

А. В. Волосин

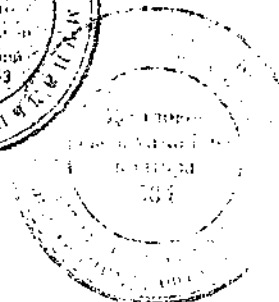
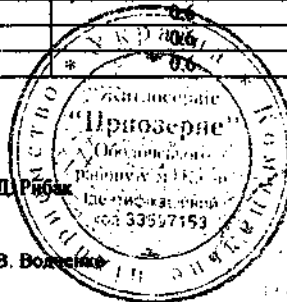

Затверджено
 рішенням XXVIII сесії Оболонської
 районної у м. Києві ради скликання
 від 01.04.10 № 28/9

Схема прибудинкової території житлового будинку № 18А
 по пр. Оболонському

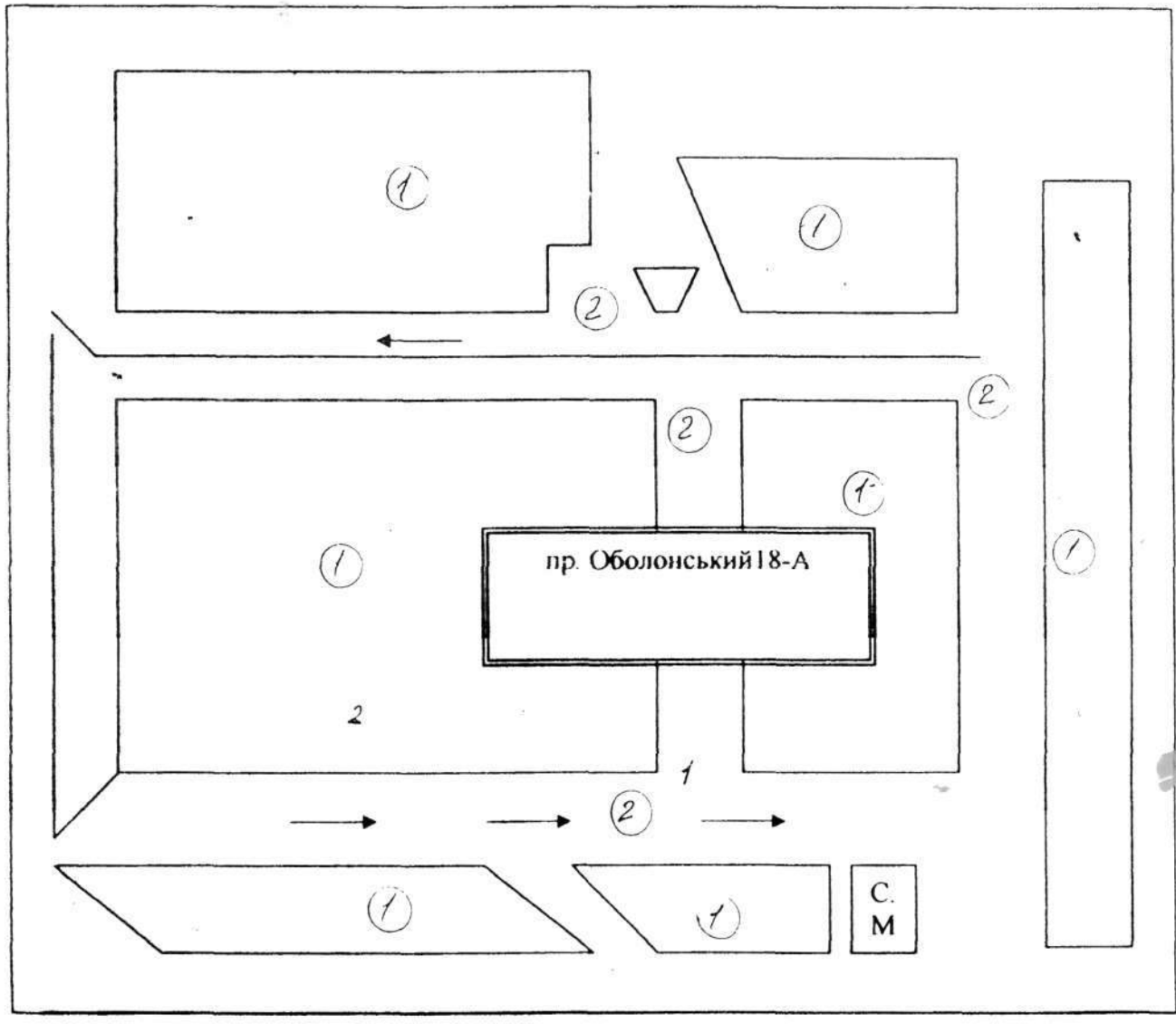

Експлуатація

- 1-газон
- 2-асфальтне покриття

Експлікація

Прибиральних площ при будинковій території житлового будинку №18 А по
 пр. Оболонський (ЖЕК-504) станом на "01" 04 2010р

№ п/п	Найменування об'ємних показників	Один. вимір	Натуральні об'єми	Коеф. привед.	Приведена площа
1.	Тротуари вздовж вулиць	м ²	-	1,0	-
2.	Двори	м ²	1075,60	0,6	645,36
3.	Дворові газони	м ²	7469,80	0,3	2240,94
4.	Вуличні газони	м ²	-	0,6	-
5.	Спортивні майданчики	м ²	75,68	0,6	45,41
6.	Дитячий майданчик	м ²	59,38	0,6	35,63

Директор КП "Житлосервіс" "Приозерне"
 Начальник ЖЕК-504



[Signature] П. Д. Рибак
[Signature] А. В. Водченко



3 оригіналом згідно

Оболонська районна у м. Києві рада рішенням XXVII/сесії Оболонської районної у м. Києві ради 28 скликання від 04.07.10 № 28/4

Затверджено

Схема прибудинкової території житлового будинку № 18 Б по пр. Оболонському

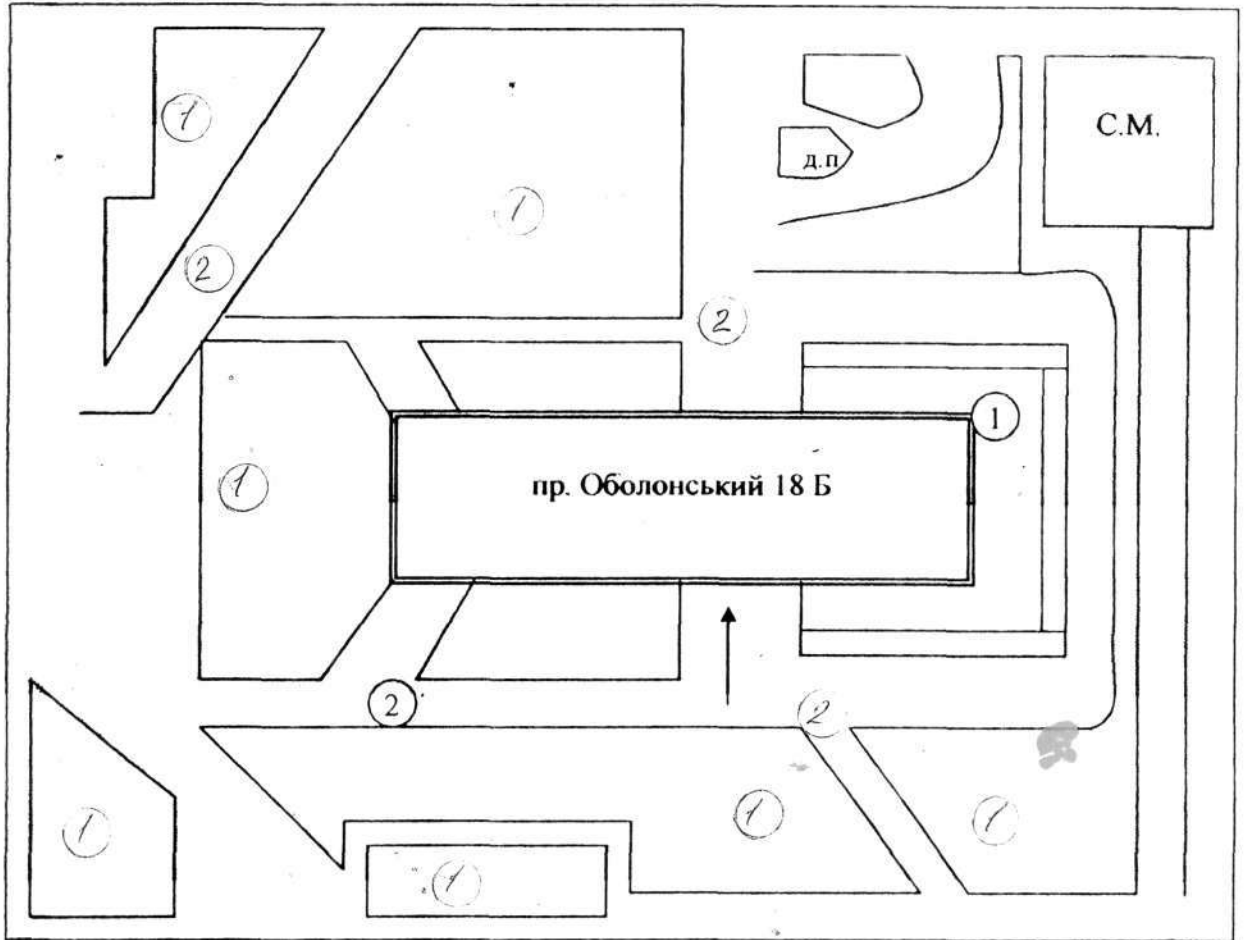

Експлуатація

1-газон

2-асфальтне покриття

Експлікація

Прибиральних площ при будинковій території житлового будинку №18 Б по (ЖЕК-504) станом на "01" 07 2010р.

пр. Оболонський

№ п/п	Найменування об'ємних показників	Один. вимір.	Натуральні об'єми	Коеф. привед.	Приведена площа
1.	Тротуари вздовж вулиць	м ²	-	1,0	-
2.	Двори	м ²	1716,80	0,6	1030,08
3.	Дворові газони	м ²	4940,76	0,3	1482,23
4.	Вуличні газони	м ²	-	0,6	-
5.	Спортивні майданчики	м ²	75,47	0,6	45,28
6.	Дитячий майданчик	м ²	59,21	0,6	35,53

Директор КП "Житлосервіс" "Приозерне"
Начальник ЖЕК-504

П.Д.Рибак
А.В.Водченко

3 оригіналом згідно

Оболонська
районна у м. Києві

Затверджено
рішенням КСО/106/11 Оболонської
районної у м. Києві ради V скликання
від 01.07.10 № 28/4

Схема прибудинкової території житлового будинку № 18 Г
по пр. Оболонському

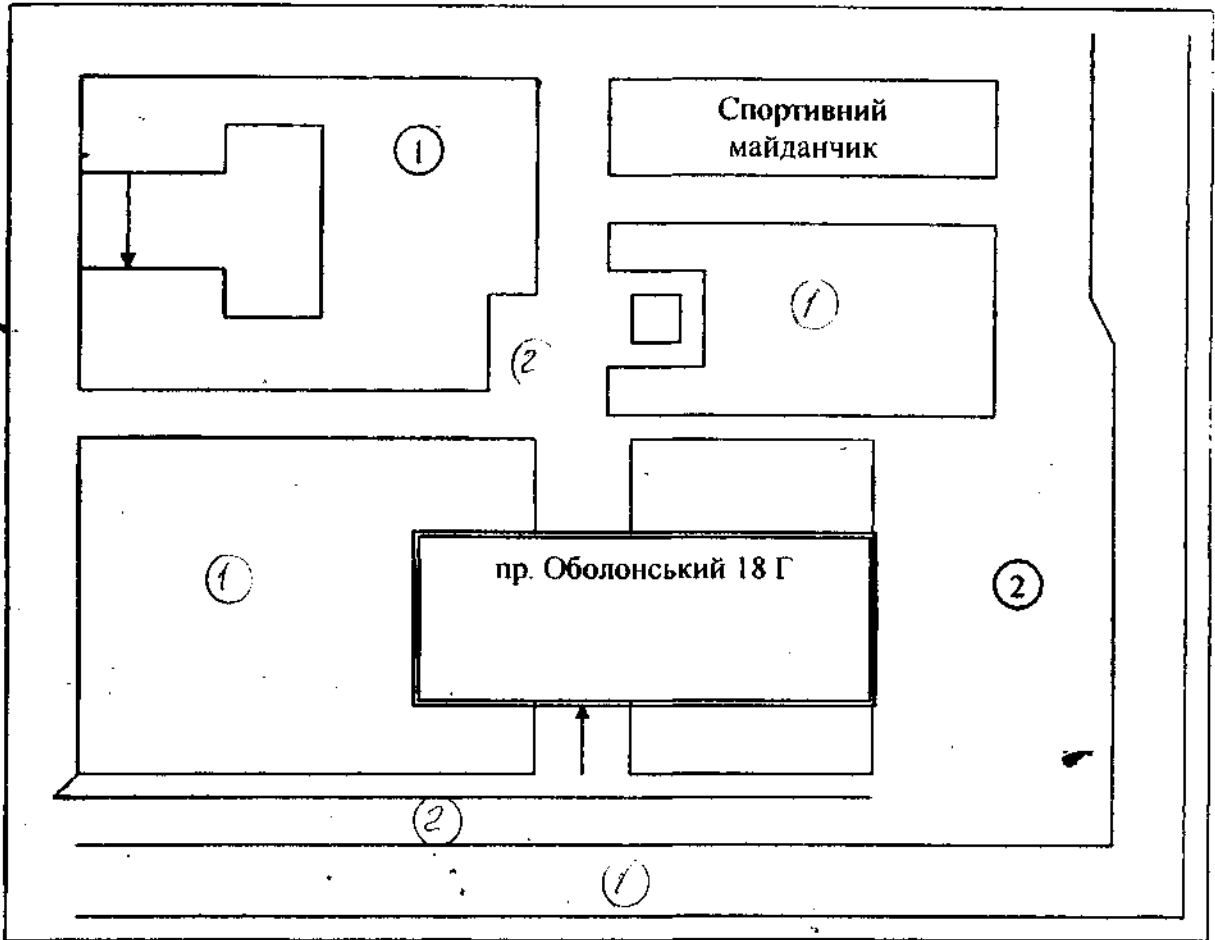

Експлуатація

1-газон

2-асфальтне покриття

Експлікація

Приблизних площ при будинковій території житлового будинку №18 Г по
(ЖЕК-504) станом на 01.07.10 2010р.

пр. Оболонський

№ п/п	Найменування об'ємних показників	Один. вимір.	Натуральні об'єми	Коеф. привед.	Приведена площа
1.	Тротуари вздовж вулиць	м ²	-	1,0	-
2.	Двори	м ²	964,50	0,6	578,70
3.	Дворові газони	м ²	3839,30	0,3	1151,79
4.	Вуличні газони	м ²	-	0,6	-
5.	Спортивні майданчики	м ²	74,45	0,6	44,67
6.	Дитячий майданчик	м ²	58,41	0,6	35,05

Директор КП "Житлосервіс" "Приозеріє"
Начальник ЖЕК-504

П. Д. Рибак
А. В. Водченко

Схема прибудинкової території житлового будинку № 22
 по пр. Оболонському

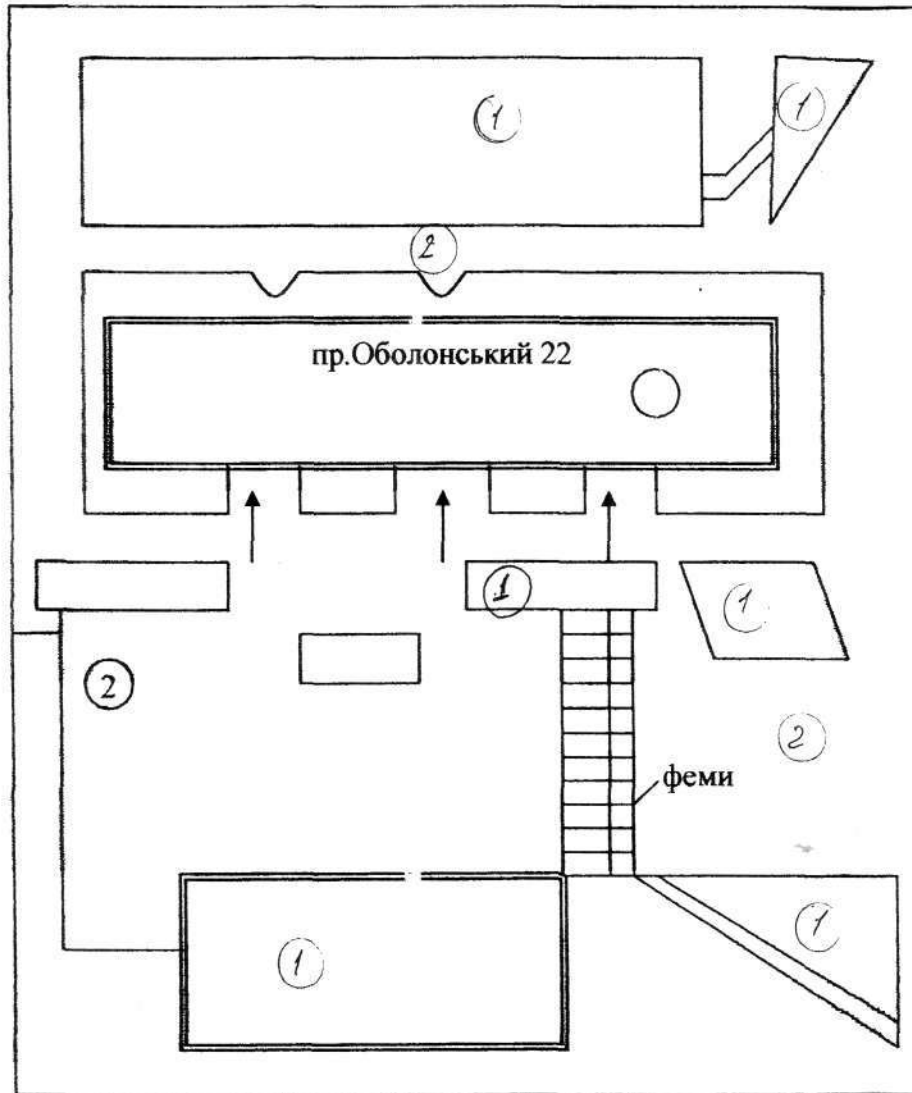

Експлуатація

- 1-газон
- 2-асфальтне покриття

Експлікація

Прибиральних площ при будинковій території житлового будинку №22 по пр. Оболонський (ЖЕК-504) станом на "01" 04 2010р.

пр. Оболонський (ЖЕК-504)

№ п/п	Найменування об'ємних показників	Один. вимір.	Натуральні об'єми	Коеф. привед.	Приведена площа
1.	Тротуари вздовж вулиць	м ²	-	1,0	-
2.	Двори	м ²	2622,90	0,6	1573,74
3.	Дворові газони	м ²	5426,30	0,3	1627,89
4.	Вуличні газони	м ²	-	0,6	-
5.	Спортивні майданчики	м ²	83,96	0,6	50,38
6.	Дитячий майданчик	м ²	65,87	0,6	39,52

Директор КП "Житлосервіс" Приозерне
 Начальник ЖЕК-504

П.Д.Рибак
 А.В.Водченко

3 оригіналом рішенням ЖЕК № 51/10
районної у м. Києві ради Оболонський від 01.02.10 № 28/14
районна у м. Києві рада

Затверджено
Оболонської
скликання

Схема прибудинкової території житлового будинку № 22 А
по пр. Оболонському

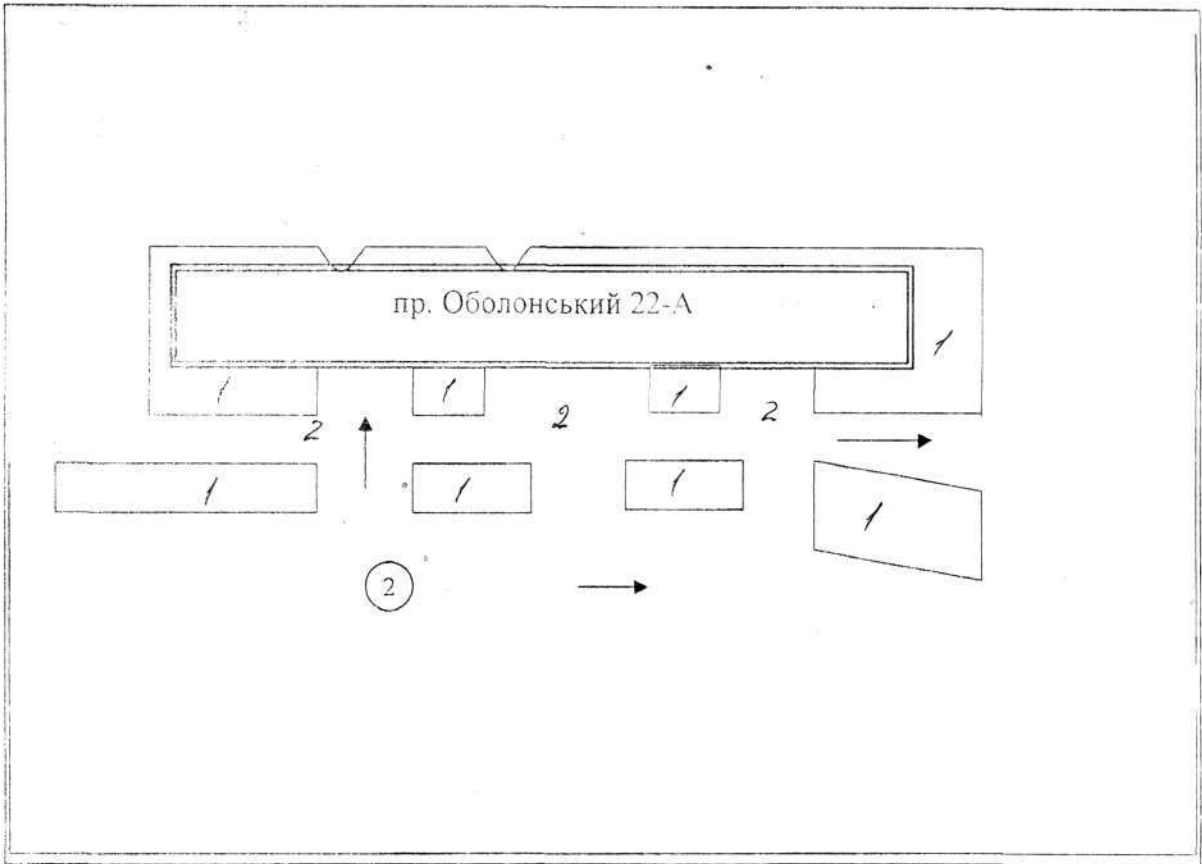

Експлуатація
1-газон
2-асфальтне покриття

Експлікація

Прибиральних площ при будинкової території житлового будинку №22 А по пр. Оболонський (ЖЕК-504) станом на "01" 07 2010р.

№ п/н	Найменування об'ємних показників	Один. вимір.	Натуральні об'єми	Коеф. привед.	Приведена площа
1.	Тротуари вздовж вулиць	м ²	-	1,0	-
2.	Двори	м ²	298	0,6	178,8
3.	Дворові газони	м ²	2759,80	0,3	827,94
4.	Вуличні газони	м ²	-	0,6	-
5.	Спортивні майданчики	м ²	83,04	0,6	49,82
6.	Дитячий майданчик	м ²	65,15	0,6	39,09

Директор КП "Житлосервіс" "Приозерне"

[Signature]

П.Д.Рибак

Начальник ЖЕК-504

[Signature]

А.В Водченко

