

ЗАТВЕРЖЕНО
 рішенням *XVII* сесії Обштинської
 районної у м. Києві ради *№ 1/4*
 від *01.07.10* м. *08/10*

СХЕМА ПРИБУДИНКОВОЇ ТЕРИТОРІЇ ЖИТЛОВОГО БУДИНКУ № 11-А
 по вул. Лайоша Гавро

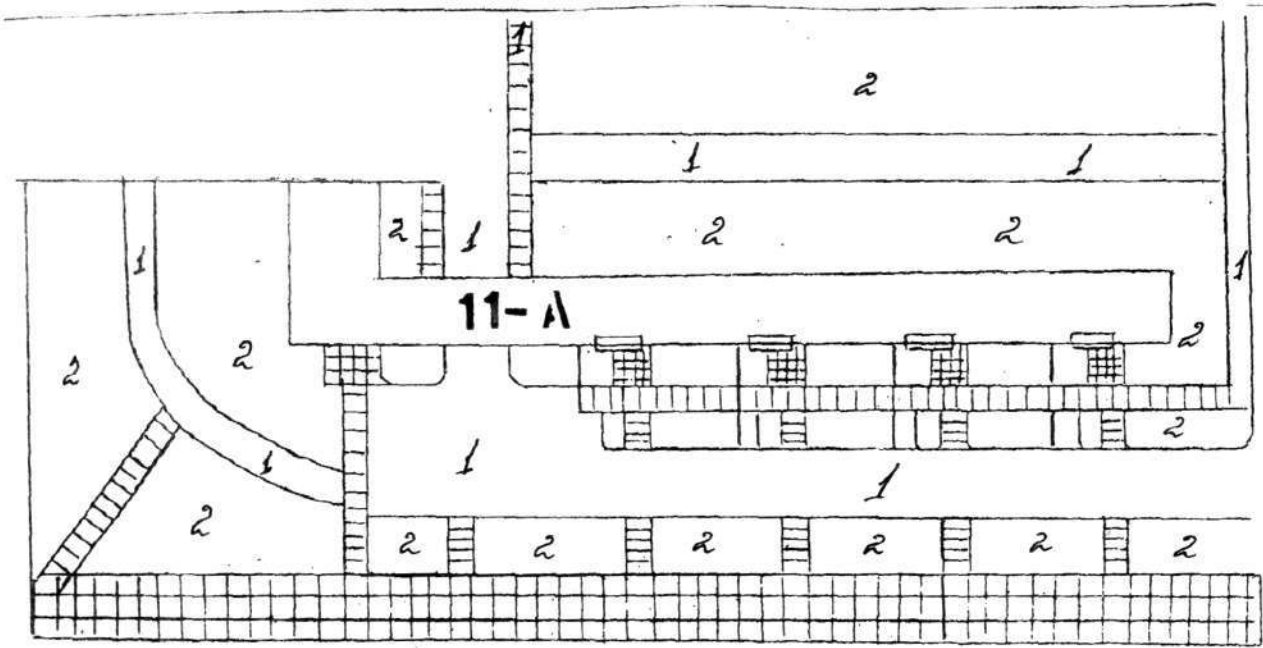

ЕКСПЛІКАЦІЯ:
 1-газон
 2-асфальтове покриття

ЕКСПЛІКАЦІЯ
 примірального площ прибудинкової території житлового будинку №11-А по
 вул. Лайоша Гавро (ЖЕК-507) станом на "01" 08 2010р.

№ п/п	Найменування об'єктів показників	Один. виміру	Натуральні об'єкти	Коефіцієнт приведення	Приведена площа
1.	Тротуари вздовж вулиць	м2	---	---	---
2.	Двори	м2	1364	0.6	818.4
3.	Дворові газони	м2	3848	0.3	1154.4
4.	Вуличні газони	м2	1384	0.6	830.4
5.	Спортивний майданчик	м2	---	---	---
6.	Дитячий майданчик	м2	---	---	---



В.М. Карпіна
 В.М. Карпіна
 П.Д. Рибак
 О.В. Пилипенко

ЗАТВЕРДЖЕНО
 Рішенням № 111 сесії Оболонської
 районної у м. Києві ради з скликан
 від 01.04.00 № 28/4

**Схема прибудинкової території житлового
 будинку №11-Б по вулиці Лайона Гавро**

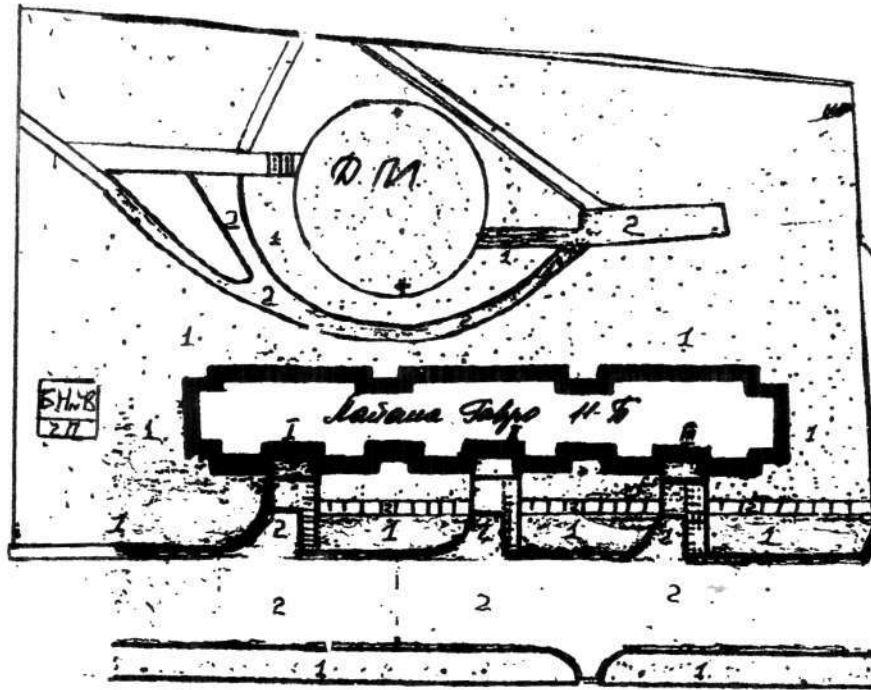

Експлікація
 1-газон
 2-асфальтове покриття

**Експлікація прибиральних площ прибудинкової
 території житлового будинку №11Б по вул. Лайона Гавро /ЖЕК №502/**

№	Найменування об'ємних показників	Одиниця виміру	Натуральні об'єми	Коефіцієнт приведення	Проведена площа
1	Тротуари вздовж вулиць	м2	-	1.0	-
2	Двори	"	1305	0.6	783
3	Дворові газони	"	3961	0.3	1188
4	Вуличні газони	"	-	0.6	-
5	Спортивні майданчики	"	-	0.6	-
6	Дитячі майданчики	"	571	0.6	343

Начальник ЖЕК №502

Директор КП "Житлосервіс" Приозерне"

Карпіна В. М. М. П.

Рибак П. Д. М. П.

ЗАТВЕРДЖЕНО
 рішенням XXVIII сесії Обласної
 районної ч.п.Київської ради
 від 01.07.00 № 12/4

СХЕМА ПРИБУДИНКОВОЇ ТЕРИТОРІЇ ЖИТЛОВОГО БУДИНКУ № 11-В
 по вул. Лайоша Гавро

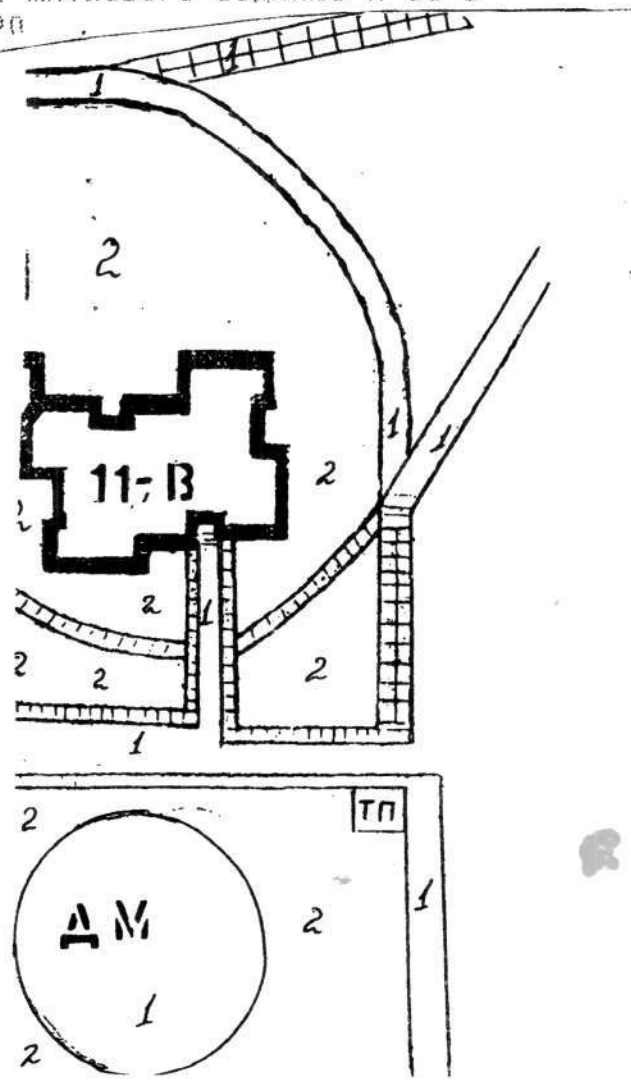

ЕКСПЛІКАЦІЯ:

- 1-газон
- 2-асфальтове покриття

ЕКСПЛІКАЦІЯ

прибиральних площ прибудинкової території житлового будинку №11-В по вул. Лайоша Гавро (ЖЕК-502) станом на "01." 07 2010р.

п/п	Найменування об'єктів показників	Дин. виміру	натуральні об'єми	Коефіцієнт приведення	Приведена площа
1.	Тротуари вздовж вулиць	м2	250	1	250
2.	Двори	м2	1010	0.6	606
3.	Дворові газони	м2	3410	0.3	1032
4.	Будинчні газони	м2	---	---	---
5.	Спортивний майданчик	м2	---	---	---
6.	Дитячий майданчик	м2	571	0.6	342.6

Начальник ЖЕК-502

Директор Кітківського району "Приозерно"

Голова ЖЕК "Академічний-15"

В.М. Кардіна

П.С. Рибак

Р.В. Ігнатюк



ЗАТВЕРЖЕНО
 рішенням XXVIII сесії Оболонської
 районної у м. Києві ради об'єднання
 від 01.07.10 № 18/4

СХЕМА ПРИБУДИНКОВОЇ ТЕРИТОРІЇ ЖИТЛОВОГО БУДИНКУ № 11-Г
 по вул. ДАЙША ГАВРО

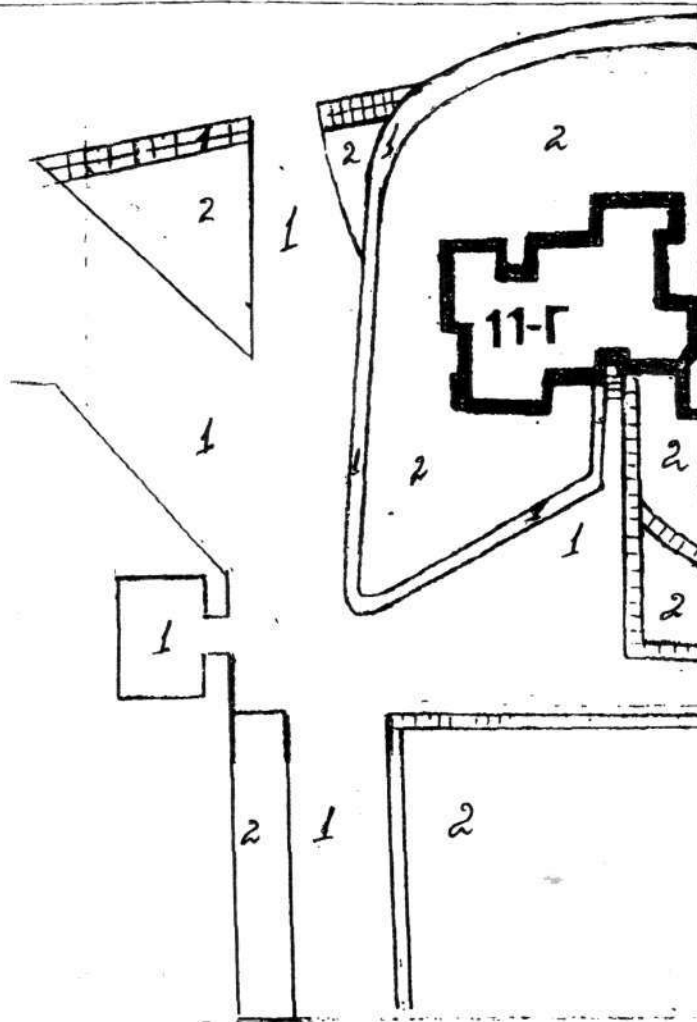

ЕКСПЛІКАЦІЯ:

- 1-травон
- 2-асфальтове покриття

ЕКСПЛІКАЦІЯ

приблизьних площ прибудинкової території житлового будинку № 11-Г по
 вул. Дайша Гавро (ЖЕК-502) станом на " 01 " 07 2010р.

№	Найменування об'єктів	Один. виміру	Натуральні об'єкти	Коефіцієнт приведення	Приведена площа
1	Трогуари вздовж вулиць	м2	---	---	---
2	Двори	м2	1844	0.6	1106.4
3	Дворові газони	м2	3869.5	0.3	1160.9
4	Вуличні газони	м2	216.6	0.6	130
5	Спортивний майданчик	м2	---	---	---
6	Дитячий майданчик	м2	---	---	---

начальник ЖЕК-502

прим. для встановлення знака "Припаркування"

слова ЖЕК "Академічний-15"

В.М.Карпіна

П.П.Рибак

Р.В.Ігнак



3 001
 ЗАТВЕРДЖЕНО
 рішенням XXVIII сесії Обласної
 районної у м. Києві ради об'єднання
 від 01.07.10 № 28/4

СХЕМА ПРИБУДИНКОВОЇ ТЕРИТОРІЇ ЖИТЛОВОГО БУДИНКУ №17-А
 по вул. Лайоша Гавро

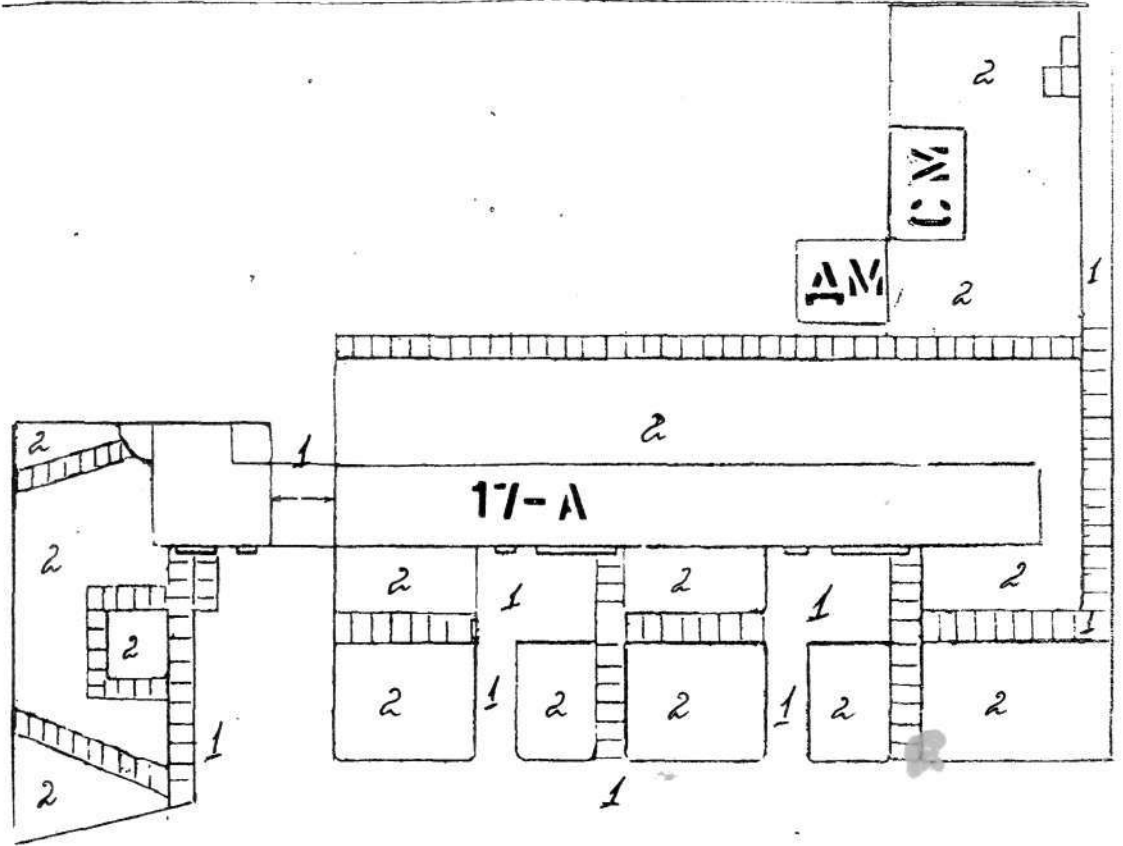

ЕКСПЛІКАЦІЯ:
 1-газон
 2-асфальтове покриття

ЕКСПЛІКАЦІЯ

прибиральних площ прибудинкової території житлового будинку №17-А по вул. Лайоша Гавро (ЖЕК-502) станом на " 01 " 07 2010р.

№ п/п	Найменування об'єктів	Одиниця виміру	Натуральні об'єкти	Коефіцієнт приведення	Приведена площа
1.	Тротуари вздовж вулиць	м2	213	1	213
2.	Двори	м2	---	---	---
3.	Дворові газони	м2	1320	0.3	396
4.	Вуличні газони	м2	738	0.6	442.8
5.	Спортивний майданчик	м2	444	0.6	266.4
6.	Дитячий майданчик	м2	124	0.6	74.4

Начальник ЖЕК-502

Директор КП "Життосервіс" Пр

Голова ЖБК "Октава-4"



ЗАТВЕРДЖЕНО
 рішенням XXVII сесії Оболонської
 районної у м. Києві ради № 10/14
 від 01.08.10 № 10/14

СХЕМА ПРИБУДИНКОВОЇ ТЕРИТОРІЇ ЖИТЛОВОГО БУДИНКУ № 1-В
 по вул. Лайоша Гавро

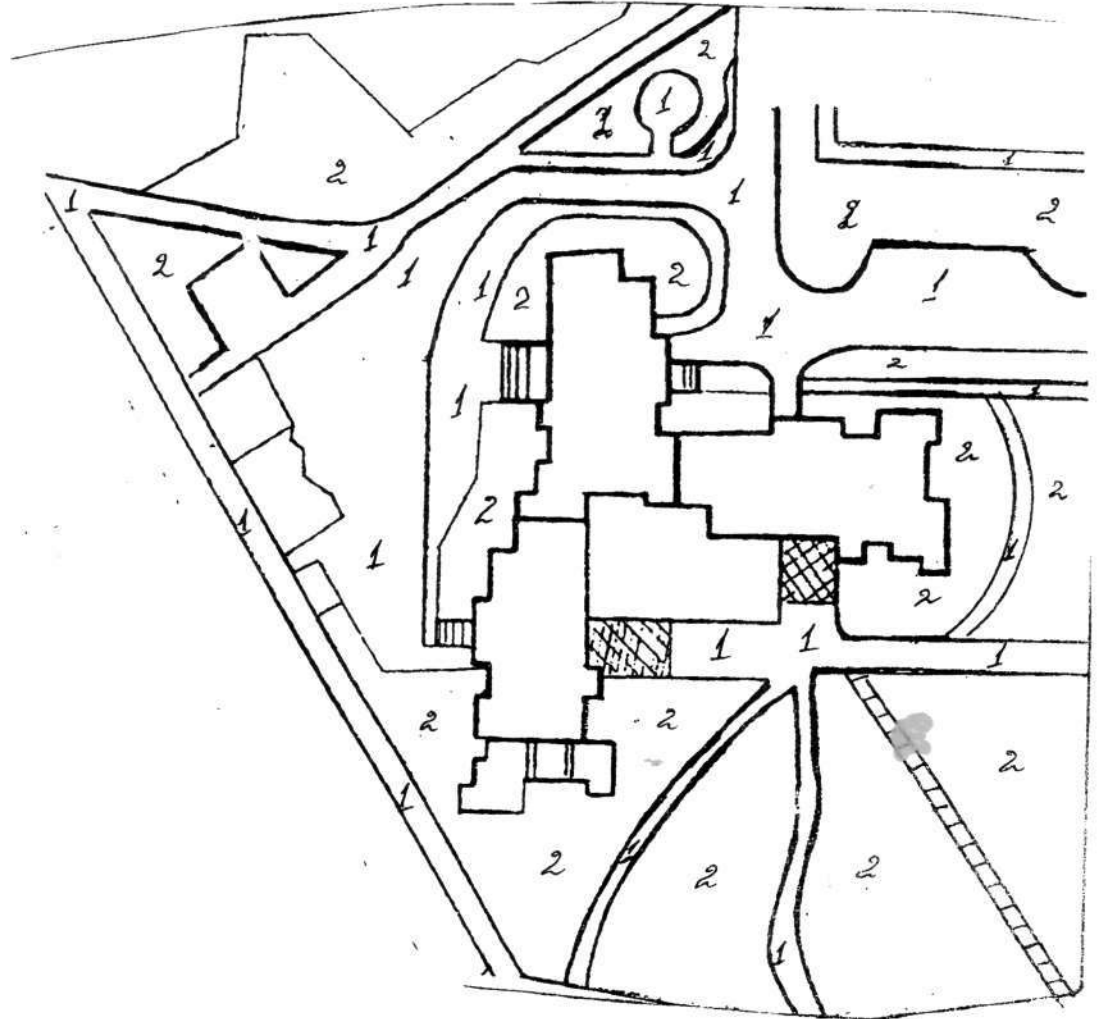

ЕКСПЛІКАЦІЯ:

- 1-газон
- 2-асфальтове покриття

ЕКСПЛІКАЦІЯ

прибиральних площ прибудинкової території житлового будинку № 1-В по вул. Лайоша Гавро (ЖЕК-502) станом на "01" 07 2010р.

№ п/п	Найменування об'єктів показників	Пл. виміру	Натуральні об'єкти	Коефіцієнт приведення	Приведені площі
1.	протуарні вздовж вулиць	м2	---	---	---
2.	Двори	м2	1430	0.5	898
3.	Дворові газони	м2	3878	0.3	1163.4
4.	Вуличні газони	м2	3735	0.6	2241
5.	Спортивний майданчик	м2	---	---	---
6.	Дитячий майданчик	м2	340	0.6	204

Начальник ЖЕК-502

Директор КП "Житлообслуговування м. Києва"

В.М.Карпіна

П.О.Грибан

Сигналом згідно

Оболонської
районної у м. Києві

ЗАТВЕРДЖЕНО

Рішенням № 111 сесії Оболонської
районної у м. Києві ради ✓ скликання
від 01.04.00 № 111/4

Схема прибудинкової території житлового
будинку № 5-А по вулиці Лайоша Гавро

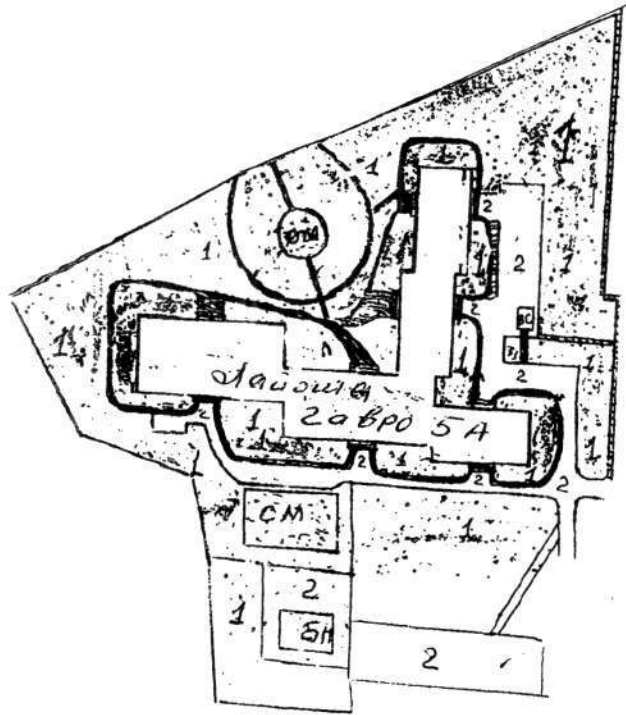

Експлікація

1-газон

2-асфальтове покриття

Експлікація прибиральних площ прибудинкової
території житлового будинку № 5А по вул. Лайоша Гавро /ЖЕК №502/

№ пп	Найменування об'ємних показників	Одиниця виміру	Натуральні об'єми	Коефіцієнт приведення	Прокладка площа
1	Тротуари вздовж вулиць	м2	-	1.0	-
2	Двори	"	2758	0.6	1656
3	Дворові газони	"	9875	0.3	2963
4	Вуличні газони	"	-	0.6	-
5	Спортивні майданчики	"	324	0.6	194
6	Дитячі майданчики	"	154	0.6	92

Начальник ЖЕК №502

Директор КП "Житлосервіс" Приозерне"

Карпіна В.М. М.П.

Рибак П.Д. М.П.

3 оригинал
ЗАТВЕРДЖЕНО

Рішенням № 100 сесії Оболонської районної у м. Києві ради скликання від 11.04.10 № 10/10

Схема прибудинкової території житлового будинку № 5 по вулиці Лайоша Гавро

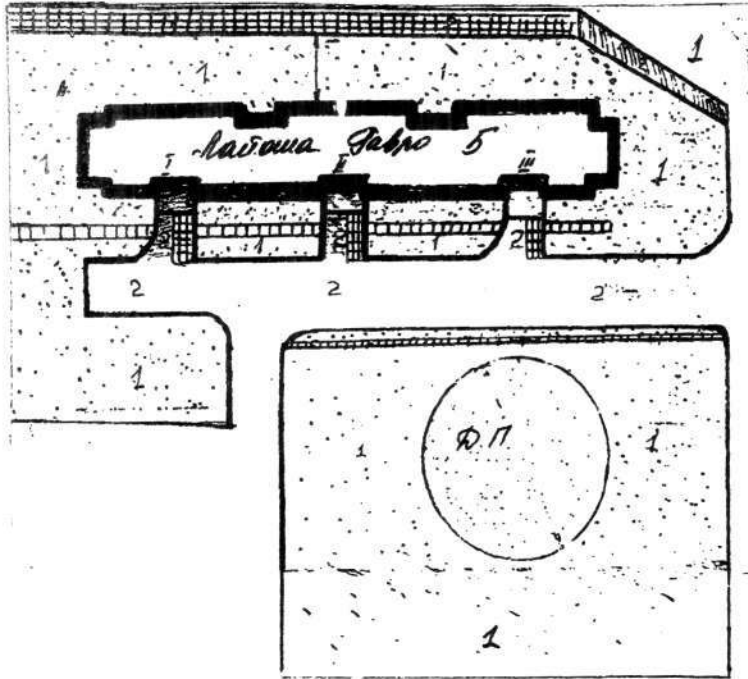

Експлікація

1-газон

2-асфальтове покриття

Експлікація прибиральних площ прибудинкової території житлового будинку № 5 по вул. Лайоша Гавро /ЖЕК N502/

№	Найменування об'ємних показників	Одиниця виміру	Натуральні об'єми	Коефіцієнт приведення	Приведена площа
1	Тротуари вздовж вулиць	м2	-	1.0	-
2	Двори	"	330	0.6	198
3	Дворові газони	"	3784	0.3	1135
4	Вуличні газони	"	675	0.6	405
5	Спортивні майданчики	"	-	0.6	-
6	Дитячі майданчики	"	855	0.6	513

Начальник ЖЕК N502

Директор КП "Житлосервіс "Приозерне"

Карпіна В.М.

Рибак П.Д.

М.П.

М.П.

Згідно з рішенням
районної уряду

ЗАТВЕРДЖЕНО
Рішенням 22/1111 сесії Оболо
районної у н Києві ради УСК
від 07.07.20 № 2874

Схема прибудинкової території житлового будинку №9-А/2 під ізд/ по вул. Я. Гавро

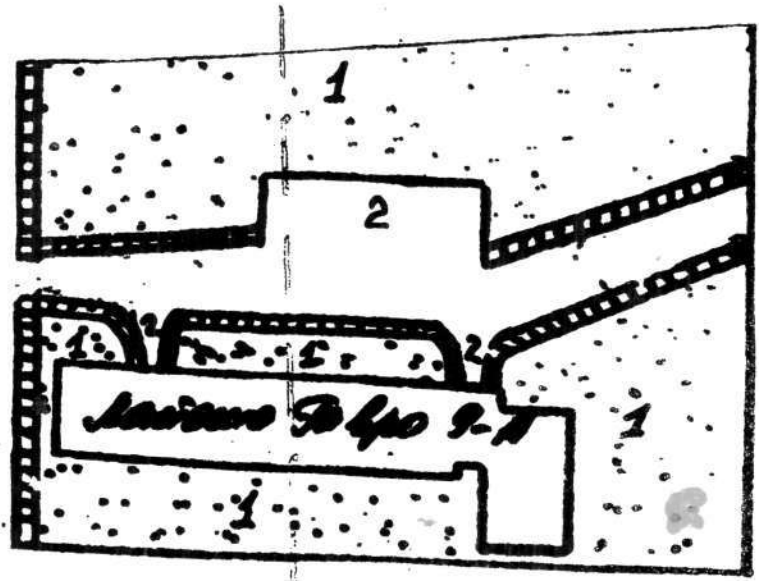

Експлікація
1-газон
2-асфальтове покриття

Експлікація прибиральних площ прибудинкової території житлового будинку №9А/2п. /по вул. Я. Гавро /ХЕК №502/

№	Найменування об'єктів показників	Одиниця виміру	Натуральні об'єкти	Коефіцієнт приведення	Приведені площі
1	Тротуари вздовж вулиць	м2	-	1.0	-
2	Двори	"	208	0.6	125
3	Дворові газони	"	209	0.3	63
4	Вуличні газони	"	457	0.6	274
5	Спортивні майданчики	"	-	0.6	-
6	Дитячі майданчики	"	-	0.6	-

Менеджер ХЕК №502

Директор КП "Житлосервіс" Тріозерне

Карпіна В.М. м.п.

Рибак П.Д. м.п.



Схема прибудинкової території житлового будинку №9-А /Іпід ізд/ по вул. Я. Гавро



Експлікація
 1-газон
 2-асфальтове покриття

Експлікація прибиральних площ прибудинкової території житлового будинку №9А/Іп. /по вул. Я. Гавро /ЖЕК №502/

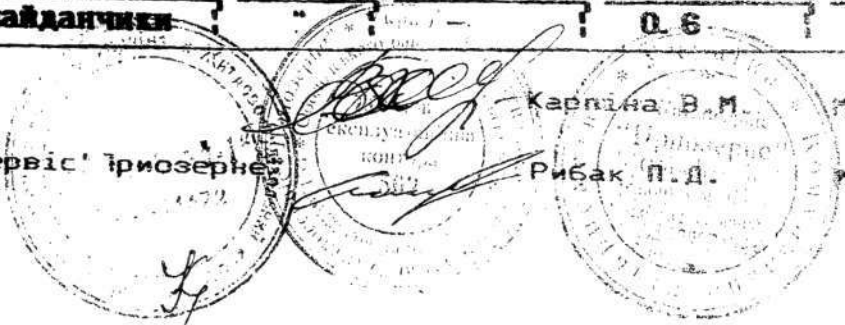
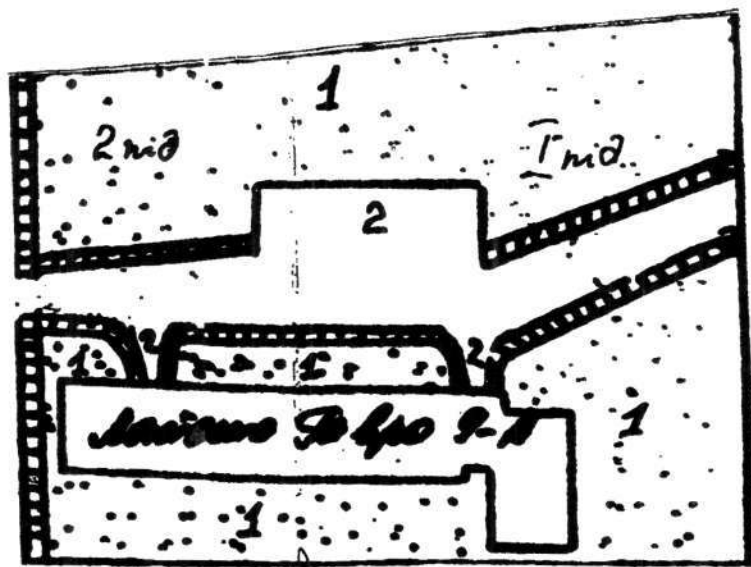
№ пп	Найменування об'ємних показників	Одиниця виміру	Натуральні об'єми	Коефіцієнт приведення	Приведена площа
1	Тротуари вздовж вулиць	м2	-	1.0	-
2	Двори	"	312	0.6	187
3	Дворові газони	"	313	0.3	94
4	Вуличні газони	"	685	0.6	411
5	Спортивні майданчики	"	-	0.6	-
6	Дитячі майданчики	"	-	0.6	-

Голова ЖБК "Концертний"

ЖЕК №502

Директор КП "Житлосервіс" Приозерне"

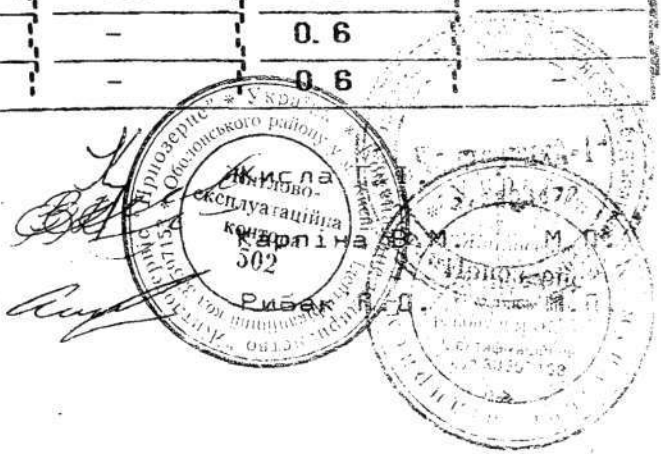

ЗАТВЕРДЖЕНО

Рішенням XXV сесії Оболонської районної у м. Києві ради № 108/14
 від 01.04.10 № 2074

Схема прибудинкової території житлового будинку № 9-Б по вулиці Лайоша Гавро

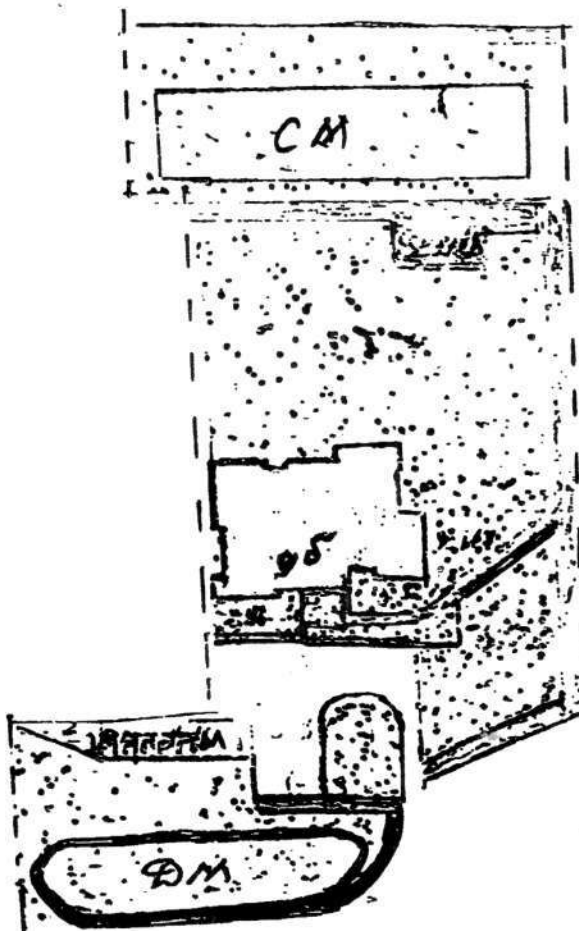

Експлікація

1-газон

2-асфальтове покриття

Експлікація прибиральних площ прибудинкової території житлового будинку №9Б по вул. Лайоша Гавро /ЖЕК №502/

№	Найменування об'ємних показників	Одиниця виміру	Натуральні об'єми	Коефіцієнт приведення	Приведена площа
1	Тротуари вздовж вулиць	м2	-	1.0	-
2	Двори	"	1251	0.6	751
3	Дворові газони	"	3154	0.3	946
4	Вуличні газони	"	-	0.6	-
5	Спортивні майданчики	"	272	0.6	163
6	Дитячі майданчики	"	170	0.6	102

Начальник ЖЕК №502

Директор КП "Житлосервіс" Приозерне



Карпіна В.М.

М.П.

Рибак П.Д.

М.П.



ЗАТВЕРЖЕНО

Рішенням XXVIII сесії Оболонської районної у м. Києві ради з скликання
 від 01.04.10 № 28/10

Схема прибудинкової території житлового будинку № 9-В по вулиці Лайоша Гавро

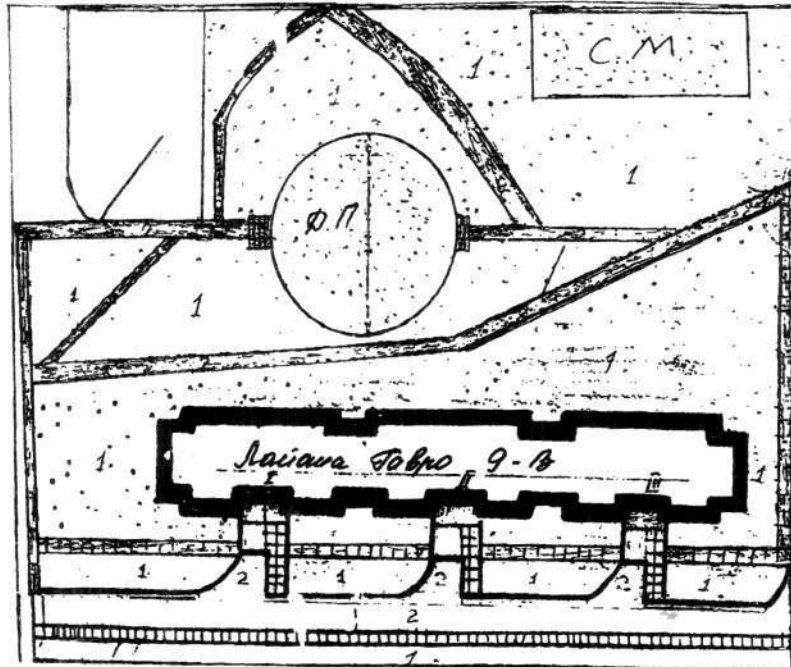

Експлікація
 1-газон
 2-асфальтове покриття

Експлікація прибиральних площ прибудинкової території житлового будинку №9В по вул. Лайоша Гавро /ЖЕК №502/

№	Найменування об'ємних показників	Одиниця виміру	Натуральні об'єми	Коефіцієнт приведення	Приведена площа
1	Тротуари вздовж вулиць	м2	-	1.0	-
2	Двори	"	458	0.6	275
3	Дворові газони	"	4980	0.3	771
4	Вуличні газони	"	-	0.6	-
5	Спортивні майданчики	"	571	0.6	343
6	Дитячі майданчики	"	510	0.6	306

Начальник ЖЕК №502

Директор КП "Житлосервіс" "Приозерне"

Карпіна В.М.

Рибак П.Д.

М.Р.

М.П.

ЗАТВЕРДЖЕНО
 Рішенням № 207/17 сесії Оболон
 районної у м. Києві ради № 15/17
 від 06.07.17

**Схема прибудинкової території житлового
 будинку № 9-Е по вулиці Лайоша Гавро**

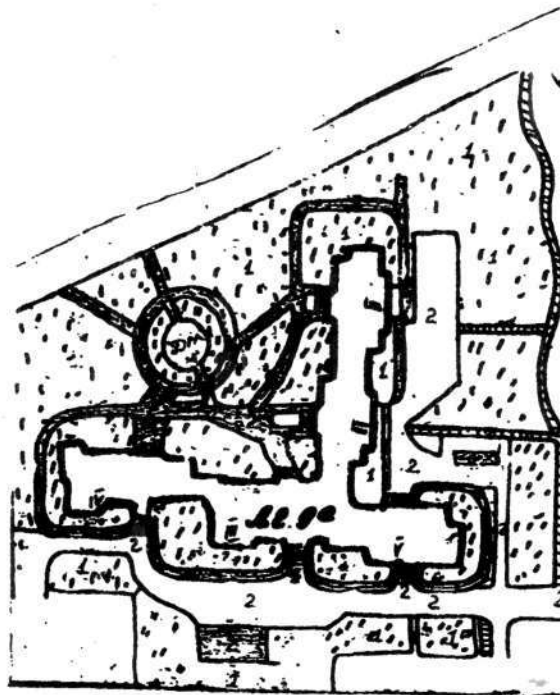

Експлікація
 1-трава
 2-асфальтове покриття

Експлікація прибиральних площ прибудинкової
 території житлового будинку №9Е по вул.Лайоша Гавро /ЖЕК №502/

№ пп	Найменування об'ємних показників	Одиниця виміру	Натуральні об'єми	Коефіцієнт приведення	Приведена площа
1	Тротуари вздовж вулиць	м2	-	1.0	-
2	Двори	"	2450	0.6	1470
3	Дворові газони	"	6110	0.3	1833
4	Вуличні газони	"	-	0.6	-
5	Спортивні майданчики	"	-	0.6	-
6	Дитячі майданчики	"	115	0.6	69

Голова ЖЕК "Молодіжний-13"
 Начальник ЖЕК №502
 Директор КП "Житлосервіс" Приозерне

Школяренко В.П.
 Карпіна В.М.
 Рибак П.Д.

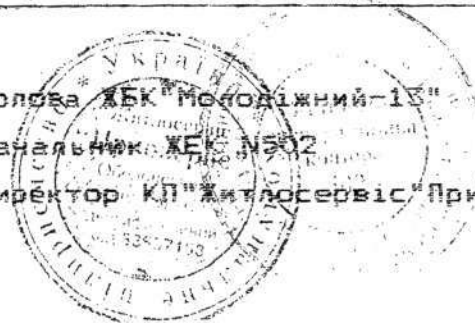

ЗАТВЕРДЖЕНО
Рішенням XXVII сесії Оболонської
районної у м. Києві ради скликання
від 01.07.20 № 2879

**Схема прибудинкової території житлового
будинку № 9-Ж по вулиці Лайоша Гавро**

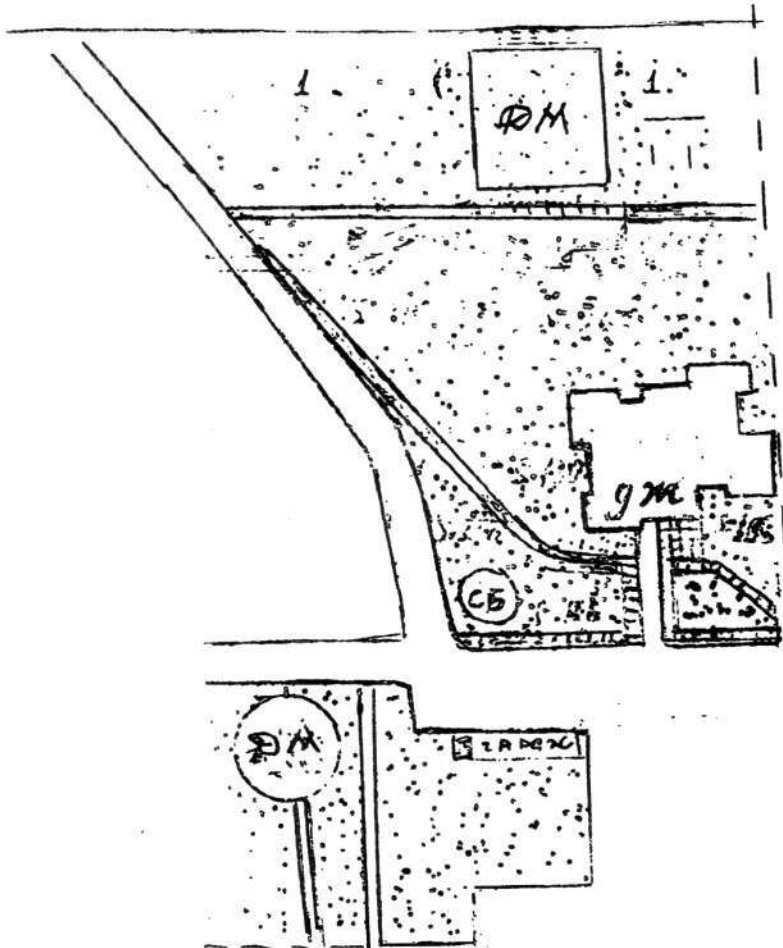

Експлікація
1-газон
2-асфальтове покриття

**Експлікація прибиральних площ прибудинкової
території житлового будинку №9Ж по вул. Лайоша Гавро /ЖЕК N502/**

№	Найменування об'ємних показників	Одиниця виміру	Натуральні об'єми	Коефіцієнт приведення	Приведена площа
1	Тротуари вздовж вулиць	м2	-	1.0	-
2	Двори	"	967	0.6	580
3	Дворові газони	"	4090	0.3	1227
4	Вуличні газони	"	-	0.6	-
5	Спортивні майданчики	"	-	0.6	-
6	Дитячі майданчики	"	324	0.6	194

Начальник ЖЕК N502

Директор КП "Житлосервіс" Приозерне"

Карпіна В. М.

Рибак П. Д.

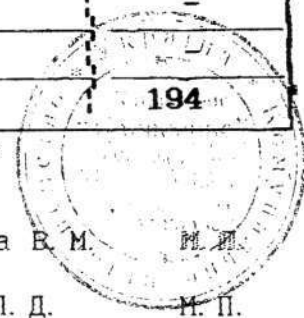

Затверджено
Рішенням *№ 111* сесії Оболонської
районної у м. Києві ради *№ 111*
від *01.04.00* № *111*

Схема прибудинкової території житлового
будинку № 9-К по вулиці Лайоша Гавро

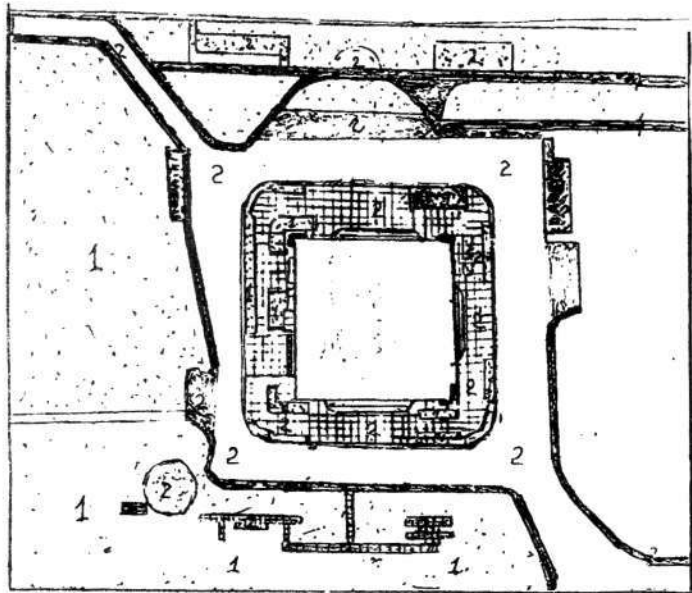

Експлікація
1-газон
2-асфальтове покриття

Експлікація прибиральних площ прибудинкової
території житлового будинку №9К по вул. Лайоша Гавро /ЖЕК N502/

№ пп	Найменування об'ємних показників	Одиниця виміру	Натуральні об'єми	Коефіцієнт приведення	Приведена площа
1	Тротуари вздовж вулиць	м2	-	1.0	-
2	Двори	"	1498	0.6	899
3	Дворові газони	"	2595	0.3	778
4	Вуличні газони	"	-	0.6	-
5	Спортивні майданчики	"	-	0.6	-
6	Дитячі майданчики	"	126	0.6	75

Начальник ЖЕК N502

Директор КП "Житлосервіс "Приозірне"

Карпіна В.М. М.П.
Рибак П.Д. М.П.

ЗАТВЕРДЖЕНО
 рішенням XXVIII сесії Оболонської
 районної у м. Києві ради скликан
 від 01.04.10 № 18/4

СХЕМА ПРИБУДИНКОВОЇ ТЕРИТОРІЇ ЖИТЛОВОГО БУДИНКУ № 2
 по пл. Дружби Народів

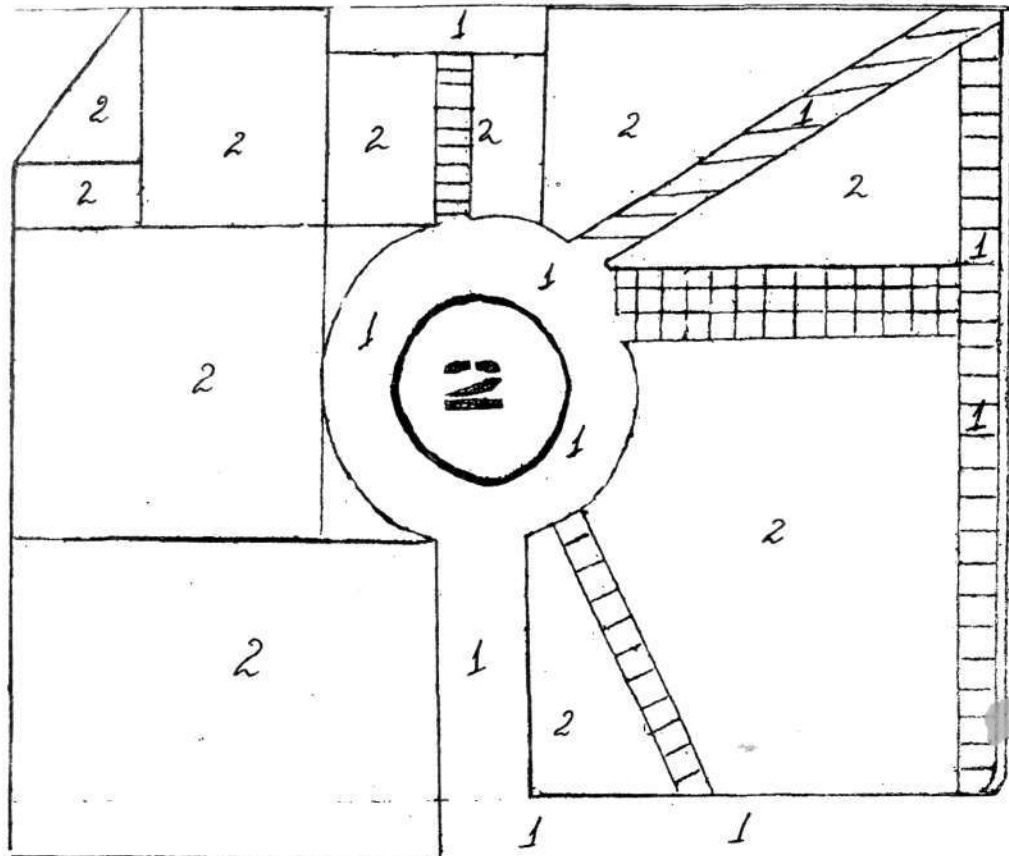

ЕКСПЛІКАЦІЯ:

1-газон
 2-асфальтове покриття

ЕКСПЛІКАЦІЯ

прибирацьких площ прибудинкової території житлового будинку № 2 по
 пл. Дружби Народів (ЖЕК-502) станом на "01" 07 2010р.

№ п/п	Найменування об'єктів показників	Одиниці вим. ру	Натуральні об'єкти	Коефіцієнт приведення	Приведена площа
1.	Тротуари вздовж вулиць	м ²	52	1	52
2.	Двори	м ²	1208	0.6	724.8
3.	Дворові газони	м ²	1888	0.3	566.4
4.	Вуличні газони	м ²	1360	0.6	816
5.	Спортивний майданчик	м ²			
6.	Дитячий майданчик	м ²			

Начальник ЖЕК-502

Директор КП "Житлосервіс" Приозерне"

[Signatures and Stamps]
 В.М. Карпіна
 П.Д. Рибак

СХЕМА ПРИБУДИНКОВОЇ ТЕРИТОРІЇ ЖИТЛОВОГО БУДИНКУ № 2-А
 по пл. Дружби Народів

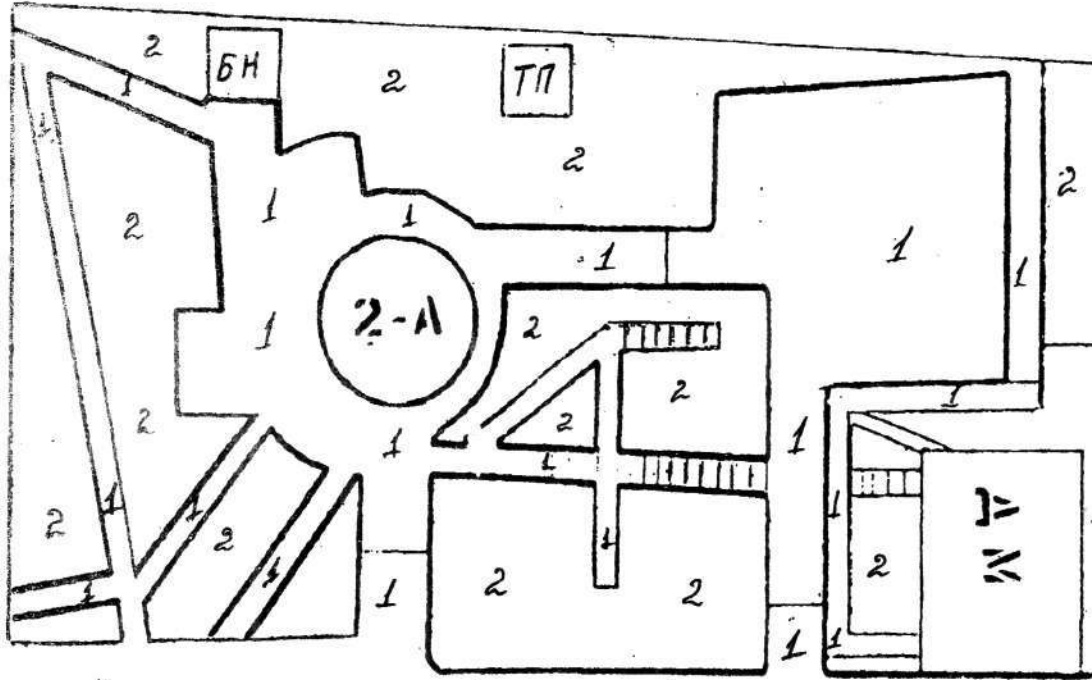

ЕКСПЛІКАЦІЯ:

1 - газон
 2 - асфальтове покриття

ЕКСПЛІКАЦІЯ

прибиральних площ прибудинкової території житлового будинку № 2-А по
 пл. Дружби Народів (ЖЕК-502) станом на "01" 07 2010р.

№ п/п	Найменування об'ємних показників	Один. виміру	Натуральні об'єми	Коефіцієнт приведення	Приведена площа
1	Тротуари вздовж вулиць	м2	86	1	86
2	Двори	м2	1776	0.6	1065.6
3	Дворові газони	м2	675	0.3	202.5
4	Вуличні газони	м2	426	0.6	255.6
5	Спортивний майданчик	м2	---	---	---
6	Дитячий майданчик	м2	360	0.6	216

Начальник ЖЕК-502

Директор КП "Житлосервіс" Приозерне"



В.М. Карпіна

П.Д. Рибак

ЗАТВЕРДЖЕНО
 3 рішенням XXVIII сесії Оболонського районної у м. Києві Ради об'єднання територіальних громад м. Києва від 01.07.10 № 28/4
 районна у м. Києві рада

СХЕМА ПРИБУДИНКОВОЇ ТЕРИТОРІЇ ЖИТЛОВОГО БУДИНКУ № 11-Д по вул. ДАЙША ГАВРО

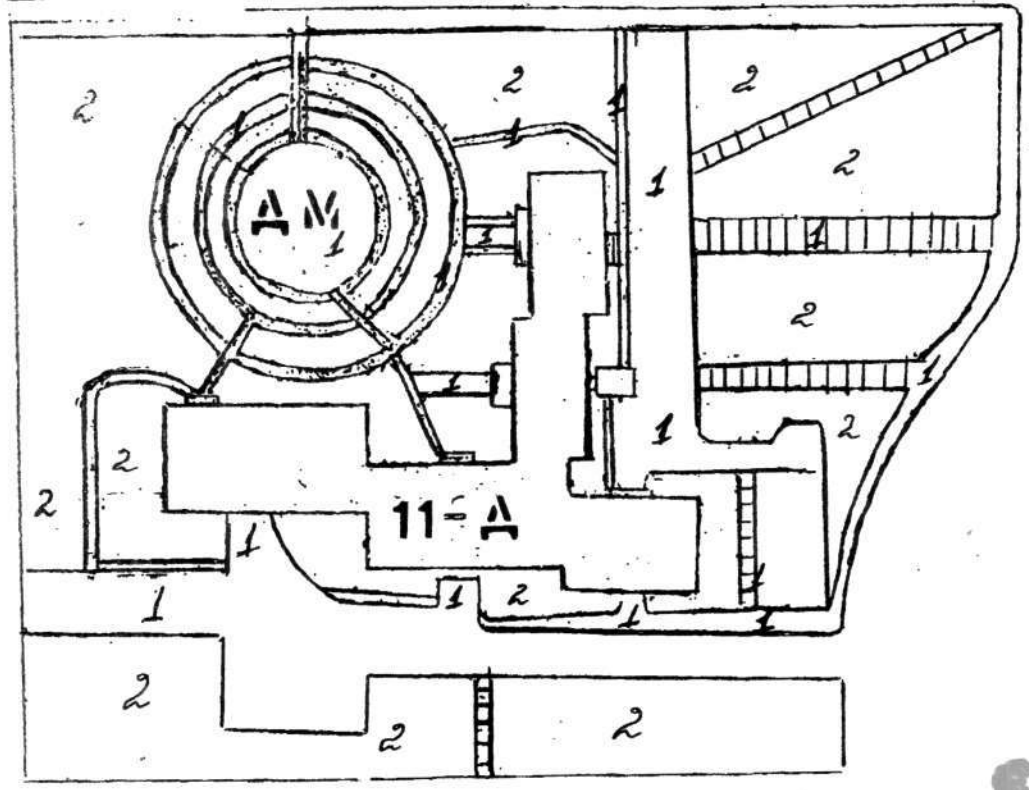

ЕКСПЛІКАЦІЯ:
 1-газон
 2-асфальтове покриття

ЕКСПЛІКАЦІЯ
 прибиральних площ прибудинкової території житлового будинку № 11-Д по вул. Дайша Гавро (ЖЕК-507) станом на "01" 07 2010р.

№ п/п	Найменування об'єктів	Один. виміру	Натуральні об'єкти	Коефіцієнт приведення	Приведена площа
1.	Тротуари вздовж вулиць	м2	---	---	---
2.	Двори	м2	1571	0.6	942.6
3.	Дворові газони	м2	6609	0.3	1982.7
4.	Вуличні газони	м2	---	---	---
5.	Спортивний майданчик	м2	---	---	---
6.	Дитячий майданчик	м2	115	0.6	69

Начальник ЖЕК "507" _____
 Директор КП "Житлобудівний-15" "Прибережне" _____
 Голова ЖЕК "Академічний-15" _____

В.М.Карпіна
 П.Д.Рибак
 Р.В.Ігнатюк

